

FMI020X



משפחת מוצרים

קטגוריה

Installation type

התקנה

אספקת חשמל

שיטת בישול

בקרה

מיקרוגל

מובנה

מובנה

עם מסגרת

חשמלי

מיקרוגל עם גריל

אלקטרומכני



אסתטיקה

סדרה עיצובית

צבע

גימור

מסגרת

חומר

Universale

נירוסטה

נגד טביעות אצבעות

כן

נירוסטה

סוג פלדה

Serigraphy colour

דלת

צבע ידית

Logo

מוברש

Black

עם לוח

אפקט פלדה

Embossed

תוכנית / פונקציות



מס' פונקציות

5

גריל מלא

כן

הפשרה לפי זמן

כן

הפשרה לפי משקל

כן

מיקרוגל

כן

מיקרוגל + גריל

כן

תוכניות אוטומטית

8

פונקציות אחרות של

בישול רב-שלבי

מיקרוגל

למשפחת תנורים

צג/שעון

נורית אחת

סוג הגדרת בקרות

כפתורי/לחצני בקרה

פתח

לחצן מכני

מס' בקרות

1

Control knobs

Push-push

צבע בקרות

אפקט פלדה

צבע לחצנים

אפקט פלדה

אפשרויות



| | | | |
|-------------------------|------------|----------------------------|----|
| טיימר | אלקטרוני | נעילת בקרות / בטיחות ילדים | כן |
| אפשרויות הגדרת זמן | סיום בישול | אפשרות להתחלה מהירה | כן |
| צליל התרעה לסיום הבישול | כן | | |

מאפיינים טכניים



| | | | |
|--------------------|-----------|--------------------------------|----------------|
| חומר תא התנור | נירוסטה | פתח דלת | Side-opening |
| מס' נורות | 1 | מס' כולל של דלתות זכוכית | 1 |
| סוג נורה | נורית | תרמוסטט בטיחות | כן |
| צלחת מסתובבת | כן | מערכת קירור | משיק |
| מידות צלחת מסתובבת | 24,5 cm | מגן מסך מיקרוגל | כן |
| אור כשהדלת פתוחה | כן | המיקרוגל נכבה כשהדלת נפתחת | כן |
| סוג גריל | גוף חימום | מידות תא תנור לשימוש (ע"א X ג) | 218x315x295 mm |
| גריל - הספק | 1000 W | הספק יעיל של המיקרוגל | 800 W |

אביזרים כלולים

| | | | |
|-----|---|-------|----|
| רשת | 1 | מסגרת | כן |
|-----|---|-------|----|

תווית חשמל / ביצועים







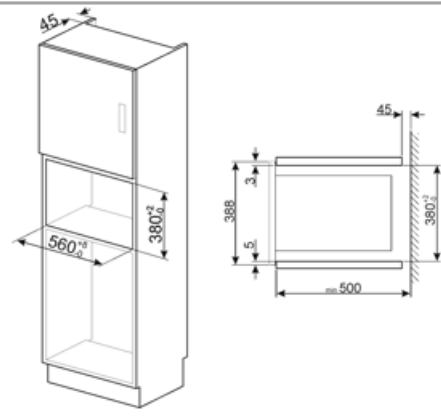
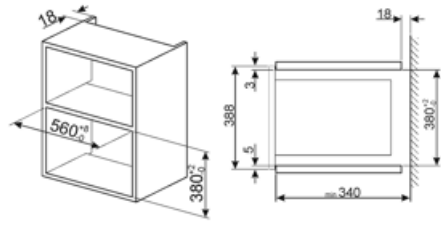
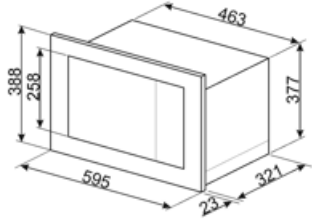

| | | | |
|----------|------|-----------|------|
| נפח שמיש | 20 l | נפח ברוטו | 21 l |
|----------|------|-----------|------|

חיבור חשמלי

| | | | |
|-----------|--------|---------------|--------|
| תקע | לא | (מתח וולט) | 230 V |
| הספק נקוב | 1250 W | תדר (Hz) | 50 Hz |
| זרם | 5,4 A | אורך כבל חשמל | 150 cm |



Symbols glossary

| | | | |
|--|---|---|--|
|  | נעילת ילדים: חלק מהדגמים מצוידים במתקן לנעילת התוכניות/מחזורים כך שלא ניתן לשנותם באקראי. |  | אנרגיית מיקרוגל מקצרת משמעותית את זמני הבישול ותורמת לחיסכון בחשמל. |
|  | הפשרה לפי זמן: פונקציה זו קובעת אוטומטית את זמן ההפשרה של מזונות שונים. |  | הפשרה לפי משקל: פונקציה זו קובעת את זמן ההפשרה. |
|  | נירוסטה נגד טביעות אצבעות: נירוסטה נגד טביעות אצבעות שומרת על מראה חדש. |  | אלמנט גריל: שימוש בגריל מעניק תוצות מצוינות בעת בישול בשר במנות בינוניות או קטנות, במיוחד בשילוב עם שיפוד (אם אפשר). מושלם גם לבישול נקניקות ובייקון. |
|  | מיקרוגל + אלמנט גריל: השימוש בגריל יוצר השחמה מושלמת של המשטח החיצוני של המזון. פעולת המיקרוגל מאפשרת בישול בזמן קצר של החלק הפנימי של המזון. |  | מיקרוגל: חודר ישירות למזון, מיקרוגלים מבשלים מהר מאוד בתוך חיסכון משמעותי בחשמל. מתאים לבישול ללא שומן, מסוגלים גם להפשיר ולחמם מזון ללא שינוי המראה והניחוח המקוריים שלו. ניתן לשלב את פונקציית המיקרוגל עם פונקציות רגילות וכל היתרונות שנובעים מכך. מושלם לכל סוגי המזון. |
|  | תאורת צד: שתי תאורות בצדדים מנוגדים משפרות את הראות בתוך התנור. |  | הקיבולת מציינת את החלל השימושי בתא התנור בליטרים. |