

FMI020X

נפח שמיש

20 l



משפחת מוצרים

מיקרוגל

קטגוריה

מובנה

התקנה

עם מסגרת

אספקת חשמל

חשמלי

שיטת בישול

מיקרוגל עם גריל

בקרה

אלקטרומכני



למשפחת תנורים

צג/שעון

נורית אחת

Control knobs

Push-push

סוג הגדרת בקרות

כפתורי/לחצני בקרה

צבע בקרות

אפקט פלדה

פתח

לחצן מכני

צבע לחצנים

אפקט פלדה

מס' בקרות

1

אפשרויות



טיימר

אלקטרוני

נעילת בקרות / בטיחות

כן

אפשרויות הגדרת זמן

סיום בישול

ילדים

כן

צליל התרעה לסיום הבישול

כן

אפשרות להתחלה מהירה

כן

מאפיינים טכניים



חומר תא התנור

נירוסטה

פתח דלת

Side-opening

מס' נורות

1

מס' כולל של דלתות

1

סוג נורה

נורית

זכוכית

צלחת מסתובבת

כן

תרמוסטט בטיחות

כן

מידות צלחת מסתובבת

24.5 cm

מערכת קירור

משיק

אור כשהדלת פתוחה

כן

מגן מסך מיקרוגל

כן

סוג גריל

גוף חימום

המיקרוגל נכבה כשהדלת

כן

גריל - הספק

1000 W

נפתחת

מידות תא תנור לשימוש (ע"א)Xג)

218x315x295 mm

הספק יעיל של המיקרוגל

800 W

אביזרים כלולים





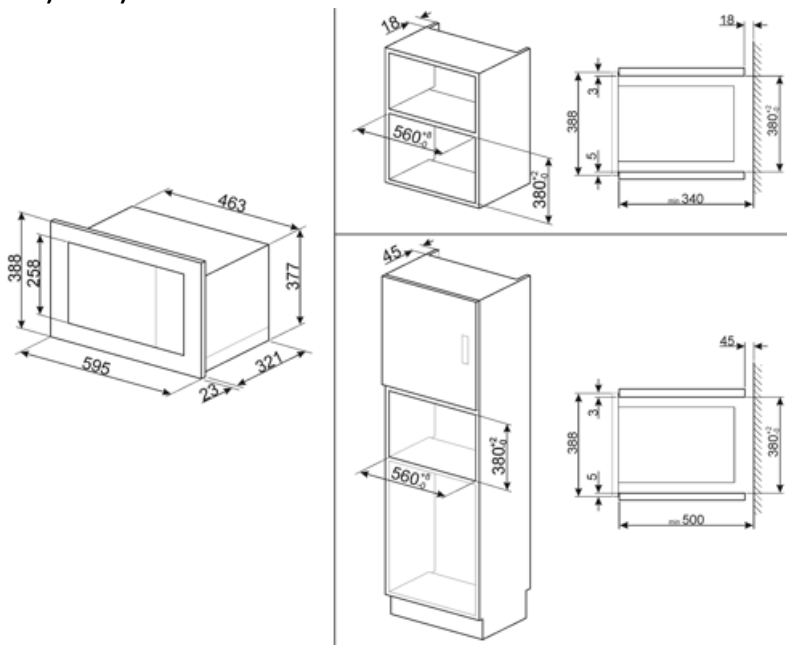

רשת	1	מסגרת	כן
-----	---	-------	----

חיבור חשמלי

הספק נקוב	1250 W	תדר (Hz)	50 Hz
זרם	5,4 A	אורך כבל חשמל	150 cm
(מתח (וולט	230 V		



Symbols glossary

	<p>נעילת ילדים: חלק מהדגמים מצוידים במתקן לנעילת התוכניות/מחזורים כך שלא ניתן לשנותם באקראי.</p>		<p>אנרגיית מיקרוגל מקצרת משמעותית את זמני הבישול ותורמת לחיסכון בחשמל.</p>
	<p>הפשרה לפי זמן: פונקציה זו קובעת אוטומטית את זמן ההפשרה של מזונות שונים.</p>		<p>הפשרה לפי משקל: פונקציה זו קובעת את זמן ההפשרה.</p>
	<p>נירוסטה נגד טביעות אצבעות: נירוסטה נגד טביעות אצבעות שומרת על מראה חדש.</p>		<p>אלמנט גריל: שימוש בגריל מעניק תוצות מצוינות בעת בישול בשר במנות בינוניות או קטנות, במיוחד בשילוב עם שיפוד (אם אפשר). מושלם גם לבישול נקניקות ובייקון.</p>
	<p>מיקרוגל: חודר ישירות למזון, מיקרוגלים מבשלים מהר מאוד בתוך חיסכון משמעותי בחשמל. מתאים לבישול ללא שומן, מסוגלים גם להפשיר ולחמם מזון ללא שינוי המראה והניחוח המקוריים שלו. ניתן לשלב את פונקציית המיקרוגל עם פונקציות רגילות וכל היתרונות שנובעים מכך. מושלם לכל סוגי המזון.</p>		<p>מיקרוגל + אלמנט גריל: השימוש בגריל יוצר השחמה מושלמת של המשטח החיצוני של המזון. פעולת המיקרוגל מאפשרת בישול בזמן קצר של החלק הפנימי של המזון.</p>
	<p>תאורת צד: שתי תאורות בצדדים מנוגדים משפרות את הראות בתוך התנור.</p>		<p>הקיבולת מציינת את החלל השימושי בתא התנור בליטרים.</p>