

# FMI020X



Termékcsalád	Mikrohullámú sütő
Kategória	Beépíthető
Telepítés típusa	Beépíthető
Üzembe helyezés	Kerettel
Tápellátás	Elektromos
Főzési mód	Mikrohullám grillel
Vezérlés	Elektromechanikus



## Design

Design család	Universale	Acél típusa	Szálcsiszolt
Szín	Rozsdamentes acél	Serigraphy colour	Fekete
Felületkezelés	Ujjlenyomatmentes	Ajtó	Panellel
Keret	Igen	Fogantyú színe	Acél hatás
Anyag	Rozsdamentes acél	Logo	Embossed

## Program/Funkciók



Funkciók száma	5	Mikrohullámú sütő	Igen
Teljes grill	Igen	Mikrohullám + grill	Igen
Kiolvasztás idő szerint	Igen	Automatikus programok	8
Kiolvasztás súly alapján	Igen	Egyéb mikrohullámú funkciók	Többszakaszos sütés

## Kezelő elemek

Kijelző / Óra	1 LED	Control knobs	Push-push
Vezérlés típusa	Vezérlőgombok / gombok	Vezérlőelemek színe	Acél hatás
Nyitás	Mechanikus nyomógomb	Alsó szín	Acél hatás
Vezérlőelemek száma	1		

## Opciók



<b>Időzítő</b>	Elektronikus	<b>Vezérlés zár / Gyermekbiztonsági zár</b>	Igen
<b>Időbeállítási lehetőségek</b>	Sütés befejezése	<b>Gyorsindítás opció</b>	Igen
<b>Sütés vége hangjelzés</b>	Igen		

## MŰSZAKI JELLEMZŐK



<b>Sütőtér anyaga</b>	Rozsdamentes acél	<b>Ajtónyitás típusa</b>	Oldalra nyíló
<b>Világítás száma</b>	1	<b>Ajtóüvegek száma összesen</b>	1
<b>Világítás típusa</b>	LED	<b>Biztonsági termostát</b>	Igen
<b>Forgótányér</b>	Igen	<b>Hűtőrendszer</b>	Tangenciális
<b>Forgótányér mérete</b>	24,5 cm	<b>Mikrohullám védelem</b>	Igen
<b>Az ajtó kinyitásakor világít</b>	Igen	<b>Az ajtó kinyitásakor a mikrohullámú sütő leáll</b>	Igen
<b>Grill típusa</b>	Fűtőelem	<b>Használható sütőtér méretei (ma. x ma. x mé.)</b>	218x315x295 mm
<b>Grill teljesítmény</b>	1000 W	<b>Mikrohullám teljesítmény</b>	800 W

## Mellékelt tartozékok

<b>Rács</b>	1	<b>Keret</b>	Igen
-------------	---	--------------	------

## Teljesítmény / Energiacímke









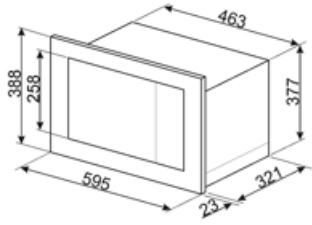



<b>Használható mennyiség</b>	20 l	<b>Bruttó térfogat</b>	21 l
------------------------------	------	------------------------	------

## Elektromos csatlakozás

<b>Csatlakozódugó</b>	Nem	<b>Feszültség (V)</b>	230 V
<b>Névleges teljesítmény</b>	1250 W	<b>Frekvencia (Hz)</b>	50 Hz
<b>Áramerősség</b>	5,4 A	<b>Tápkábel hossza</b>	150 cm



## Symbols glossary

-  Gyerekzár: egyes modellek olyan funkcióval rendelkeznek, amely lehetővé teszi a program vagy ciklus zárolását, megakadályozva annak véletlen módosítását.
-  Kiolvasztás idő szerint: Maunális funkció. A beállított időtartam végén a funkció leáll.
-  Ujjlenyomatmentes rozsdamentes acél: speciális felületkezelési eljárás, amely megóvjja az acélfelületet a foltoktól, így a készülék hosszú ideig megőrzi újszerű csillogását.
-  Mikrohullám + grill: A grill használata tökéletes pirulást eredményez az ételek felületén, miközben a mikrohullámú technológia lehetővé teszi hogy rövid idő alatt megfőzze az étel belső részét.
-  Oldalsó lámpák: Két szemben lévő oldalsó lámpa növeli a láthatóságot a sütőben.
-  A mikrohullámú energia jelentősen lerövidíti a sütemési időt, és energiamegtakarítást tesz lehetővé.
-  Kiolvasztás súly alapján: Automatikus kiolvasztás funkció. A rendelkezésre álló kategóriákból választhatja ki a kiolvasztandó étel típusát (HÚS – HAL – KENYÉR – DESSZERTEK) Az étel súlyának megadása után a sütő automatikusan meghatározza a megfelelő kiolvasztáshoz szükséges időt.
-  Grill: Intenzív felső hőleadás a dupla fűtőszálnak köszönhetően, ventilátoros rásegítés nélkül. Ez a beállítás tökéletes ropogós textúrák kialakításához és aranybarna kérgesítéshez, mely egyenletes pirítást eredményez minden fogásnak.
-  Mikrohullámú technológia: Gyorsaság és hatékonyság kompromisszumok nélkül. Ez a funkció kíméletes, mégis rendkívül gyors hőkezelést biztosít, megőrizve az alapanyagok textúráját, ízvilágát és tápanyagtartalmát, miközben energiát takarít meg. Kiválóan alkalmas zsiradékmentes sütéshez, valamint az ételek felolvasztásához és melegítéséhez anélkül, hogy megváltoztatná azok eredeti megjelenését vagy aromáját. A mikrohullámú funkció hagyományos sütemési módokkal is kombinálható, kihasználva mindkét technológia előnyeit. Ideális minden típusú ételhez.
-  A kapacitás a sütőtérben lévő hasznos tér méretét mutatja literben.