

FMI020X

Bruikbare inhoud

20 l



Familie

Magnetron

Categorie

Inbouw

Installatie

Met frame

Voeding

Elektrisch

Bereidingswijze

Magnetron met grill

Bediening

Elektro-mechanisch



Bediening

Display / Klok

1 LED

Bedieningsknoppen

Push-push

Type bediening

Bedieningsknoppen/ -
toetsen

Kleur knoppen

Rvs look

Opening

Mechanical button

Kleur toetsen

Rvs look

Aantal

1

bedieningsknoppen

Opties



Timer

Elektronisch

Kinderbeveiliging

Ja

Opties

Eind

Quick Start optie

Ja

tijdprogrammering

Akoestisch signaal
einde kooktijd

Ja

Technische specificaties



Materiaal ovenruimte

Roestvrij staal

Deur openen

Side-opening

Aantal lampen

1

Totaal aantal ruiten

1

Soort verlichting

Led

Veiligheidsthermostaat

Ja

Draaiplateau

Ja

Koelsysteem

Mantelkoeling

Afmetingen

24.5 cm

Veiligheidsscherm

Ja

draaiplateau

magnetrondeur

Automatische inschakeling verlichting bij openen deur	Ja	Automatische uitschakeling magnetron bij openen deur	Ja
Type grill	Verwarmingselement	Afmetingen bruikbare interne ovenruimte (hxbxd)	218x315x295 mm
Grill - vermogen	1000 W	Effectief magnetronvermogen	800 W

Meegeleverde accessoires







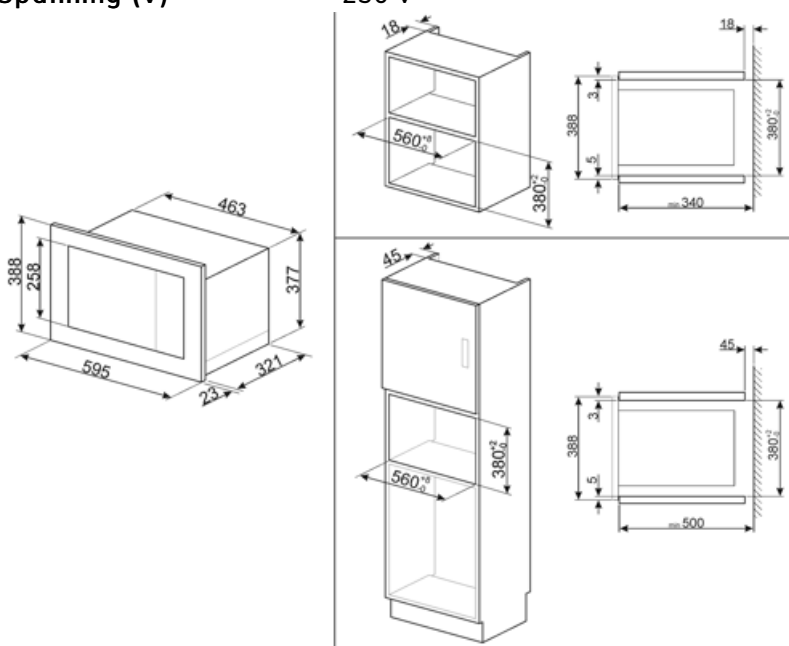



Ovenrooster	1	Kader	Ja
-------------	---	-------	----

Elektrische aansluiting

Aansluitwaarde	1250 W	Frequentie (Hz)	50 Hz
Stroom	5,4 A	Lengte voedingskabel	150 cm
Spanning (V)	230 V		



Symbols glossary

- | | | | |
|--|--|---|---|
|  | Kinderslot: sommige modellen zijn voorzien van een apparaat om het programma / de cyclus te vergrendelen zodat het niet kan per ongeluk veranderd |  | Microwave energy shortens cooking times dramatically and produces energy savings. |
|  | Ontdooien op tijd: met deze functie wordt automatisch het tijdstip van ontdooien van voedsel bepaald |  | Ontdooien op gewicht: Met deze functie wordt de ontdooitijd bepaald |
|  | Vingerafdrukbestendig roestvrij staal: Vingerafdrukbestendig roestvrij staal zorgt ervoor dat roestvrij staal er zo goed als nieuw uitziet. |  | De warmte wordt geproduceerd door het grill- en bovenelement. Verhitting over het volledige oppervlak. De thermostaat wordt, afhankelijk van het gerecht, in de regel op de maximale stand gezet. Bij een korte baktijd kan de oven deur gesloten blijven; bij langere baktijd blijft deze gedeeltelijk geopend. Voor vleesgerechten (klein- en middelgroot), vleespennen, vis, groenten, gratineren etc. |
|  | Microwave: Penetrating straight into the food, microwaves cook very quickly and with considerable energy savings. Suitable for cooking without fat, they are also able to thaw and heat food without altering its original appearance and aroma. The microwave function can also be combined with conventional functions with all the resulting advantages. Ideal for all types of food. |  | Microwave + grill element: The use of the grill results in a perfect browning of the surface of the food. The action of microwaves allows instead of cooking in a short time the internal part of the food. |
|  | verlichting |  | The capacity indicates the amount of usable space in the oven cavity in litres. |

Benefit (TT)

Automatic programmes

Preset programmes to simplify use and improve efficiency

Child control lock

Thanks to the child safety lock, the microwave provides peace of mind for parents while improving overall safety in the home environment

Quick start

One-touch cooking and heating start-up with the Quick Start option for a simple and intuitive user experience