

# FMI020X

Volume útil

20 l



Família

Microondas

Categoria

De encastre

Instalação

Instalação com moldura

Tipo de energia

Elétrico

Tipo de cocção

Microondas com grill

Controlo do microondas

Eletromecânico



## Comandos

Display/ Relógio	LED	Design dos comandos	Comandos Push-push
Comandos	Comandos/ Botões	Cor dos comandos	Inox
Mecanismo de abertura	Botão eletrónico	Cor dos comandos	Comandos inox
Nº de comandos	1		

## Opções



Temporizador	Eletrónico	Opção bloqueio de comandos para segurança das crianças	Sim
Opções de programação do tempo de cocção	Sim	Opção de Início Rápido	Sim
Alarme acústico de fim de cocção	Sim		

## Especificações técnicas



Material da cavidade	Aço inox	Abertura da porta	Lateral
Nº de lâmpadas	1	Nº de vidros da porta	1
Tipo de iluminação	LEDs	Termostato de segurança	Sim
Prato giratório	Sim	Sistema de arrefecimento	Tangencial
Diâmetro do prato giratório	24.5 cm	Vidro da porta com filtro de proteção das microondas	Sim
Iluminação na abertura da porta	Sim		
Tipo de Grill	Resistência grill		

Potência do grill	1000 W	Interrupção do microondas por abertura da porta	Sim
		Dimensões úteis do interior da cavidade (AxLxP)	218x315x295 mm
		Potência efetiva do microondas	800 W

## Acessórios incluídos







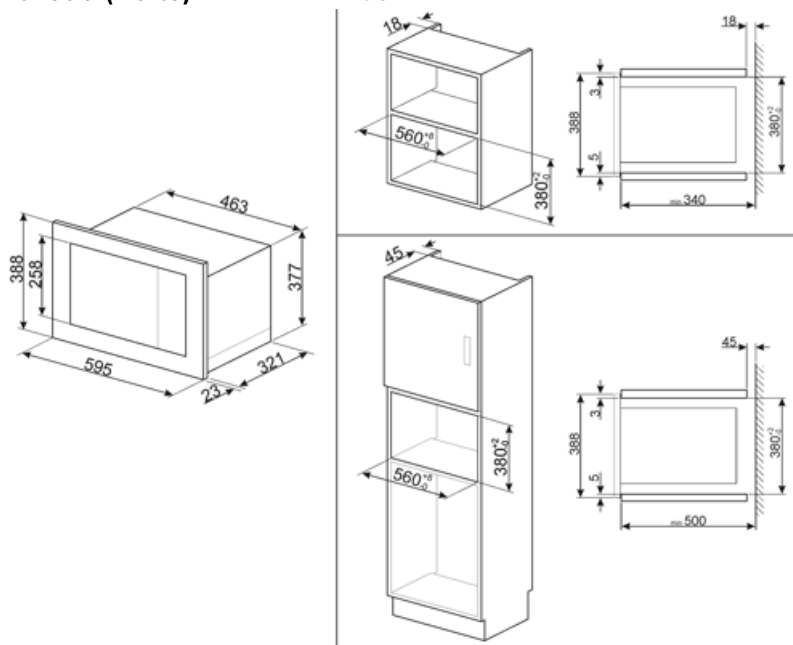



Grelha larga	1	Moldura para encaixe	Sim
--------------	---	----------------------	-----

## Ligação elétrica

Potência elétrica nominal	1250 W	Frequência (Hz)	50 Hz
Corrente (Amperes)	5.4 A	Comprimento do cabo de alimentação	150 cm
Tensão (Volts)	230 V		



## Symbols glossary

- |  |  |   |  |
|--|--|---|--|
|    | Bloqueio de comandos: opção que permite bloquear os comandos. Muito útil para proteger as crianças.  |    | A energia do microondas encurta o tempo de cocção e economiza energia.   |
|    | Descongelação por tempo: com esta função, o tempo de descongelação dos alimentos é determinado automaticamente.  |    | Descongelação por peso: com esta função, o tempo de descongelação é determinado automaticamente, através da seleção do peso dos alimentos.   |
|    | Aço inox à prova de dedadas, mantém o inox com uma aparência sempre limpa.   |    | Grill: o calor procedente da resistência grill permite conseguir ótimos resultados de gratinados, sobretudo em carnes de média / pequena espessura e, em combinação com o assador (consoante os modelos), permite terminar a cozedura dourando uniformemente os alimentos. Ideal para salsichas, costeletas e bacon. |
|    | Microondas: ao entrar diretamente no alimento, as microondas permitem cozinhar em tempos recorde e com uma notável poupança de energia. Para cozinhar sem gorduras, também são indicadas para descongelar e aquecer alimentos. |    | Microondas+grill: a seleção deste programa permite tostar o alimento ao mesmo tempo que o microondas cozinha o interior do mesmo num espaço de tempo reduzido.   |
|  | Iluminação com duas lâmpadas de halogéneo em lados e alturas diferentes para melhorar a visibilidade independentemente do número de tabuleiros e níveis em que se encontram inseridos.   |  | Indica a capacidade da cavidade do forno em litros.  |

---

## Benefit (TT)

---

### **Automatic programmes**

Preset programmes to simplify use and improve efficiency

### **Child control lock**

Thanks to the child safety lock, the microwave provides peace of mind for parents while improving overall safety in the home environment

### **Quick start**

One-touch cooking and heating start-up with the Quick Start option for a simple and intuitive user experience