

# FMI020X



Familia de produse  
Categorie  
Installation type  
Instalare  
Alimentare cu energie  
Metodă de gătit  
Control

Microunde  
Încorporat  
Încorporat  
Cu cadru  
Electric  
Cuptor cu microunde cu grătar  
Electromecanică



## Estetică

Estetică	Universal	Tip de oțel	Periat
Culoare	Oțel inoxidabil	Serigraphy colour	Black
Finisaj	Rezistent la degete	Ușă	Cu panou
Cadru	Da	Culoare mâner	Efectul oțelului
Material	Oțel inoxidabil	Logo	Embossed

## Program / Funcții



Nr. de funcții	5	Microunde	Da
Grătar complet	Da	Cuptor cu microunde + grătar	Da
Dezghețare în funcție de timp	Da	Programe automate	8
Dezghețare în funcție de greutate	Da	Alte funcții ale microundelor	Gătit în mai multe sesiuni

## Comenzi

Afișare/ceas	1 a LED	Control knobs	Push-push
Tip de setare de control	Butoane rotative / butoane de control	Controlează culoarea	Efectul oțelului
Deschidere	Buton mecanic	Culoare Butoane	Efectul oțelului
Nr. de controale	1		

## Opțiuni



Temporizatorul	Electronic	Control blocare/Siguranța copilului	Da
Opțiuni de stabilire a orei	Încheiere gătit		
Sfârșitul alarmei acustice de gătit	Da	Opțiunea de pornire rapidă	Da

## Caracteristici tehnice



Material cavitate	Oțel inoxidabil	Deschidere ușă	Deschidere laterală
Nr. lumini	1	Nr. total de uși de sticlă	1
Tip lumină	LED	Termostat de siguranță	Da
Masă rotativă	Da	Sistemul de răcire	Tangențial
Dimensiuni placă turnantă	24,5 cm	Protecția ecranului cu microunde	Da
Lumină atunci când ușa este deschisă	Da	Cuptorul cu microunde se oprește atunci când ușa este deschisă	Da
Tip grătar	Element de încălzire	Dimensiuni spațiu cavitate utilizabilă (ÎxLxA)	218x315x295 mm
Gril – Putere	1000 W	Putere efectivă cuptor cu microunde	800 W

## Accesorii incluse

Grilă	1	Cadru	Da
-------	---	-------	----

## Etichetă performanță/energie









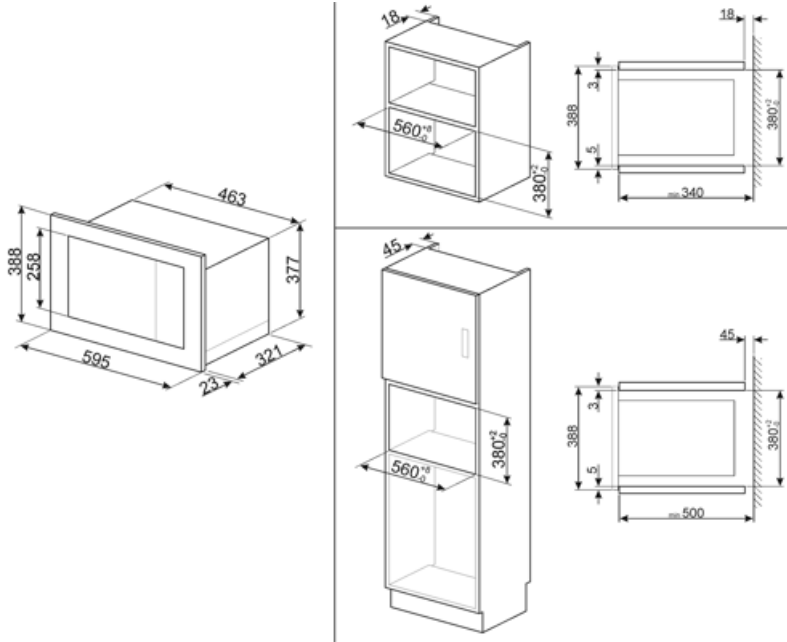

Volum utilizabil	20 l	Volum brut	21 l
------------------	------	------------	------

## Conexiune electrică

Ștecher	Nu	Tensiune (V)	230 V
Putere nominală	1250 W	Frecvență (Hz)	50 Hz
Curent	5,4 A	Lungimea cablului de alimentare	150 cm



## Symbols glossary

- |                                                                                    |                                                                                                                                                                                                                                                                                                                                                                                                                                                         |                                                                                     |                                                                                                                                                                                                                                                                                                           |
|------------------------------------------------------------------------------------|---------------------------------------------------------------------------------------------------------------------------------------------------------------------------------------------------------------------------------------------------------------------------------------------------------------------------------------------------------------------------------------------------------------------------------------------------------|-------------------------------------------------------------------------------------|-----------------------------------------------------------------------------------------------------------------------------------------------------------------------------------------------------------------------------------------------------------------------------------------------------------|
|    | Blocarea copiilor: unele modele sunt echipate cu un dispozitiv de blocare a programului/ciclului, astfel încât acesta să nu poată fi schimbat accidental.                                                                                                                                                                                                                                                                                               |    | Energia microundelor scurtează dramatic timpul de gătit și produce economii de energie.                                                                                                                                                                                                                   |
|    | Dezghețați în funcție de oră: Funcție de dezghețare manuală. La sfârșitul duratei stabilite, funcția se oprește.                                                                                                                                                                                                                                                                                                                                        |    | Dezghețare în funcție de greutate: Funcție de dezghețare automată. Alegeți tipul de aliment care urmează să fie dezghețat din categoriile disponibile (CARNE – PEȘTE – PÂINE – DESERTURI) După introducerea greutății alimentelor, cuptorul definește automat timpul necesar pentru o dezghețare corectă. |
|    | Oțel Inoxidabil rezistent la amprentă: Oțelul inoxidabil rezistent la amprentă menține aspectul oțelului inoxidabil ca nou.                                                                                                                                                                                                                                                                                                                             |    | Grătar: Căldură foarte intensă care vine doar de sus, de la un element de încălzire dublu. Ventilatorul nu este activ. Oferă rezultate excelente de prăjire și gratinare. Folosit la sfârșitul gătitului, asigură rumenirea uniformă mâncărilor.                                                          |
|   | Microunde: Pătrunzând direct în alimente, cuptoarele cu microunde gătesc foarte repede și cu economii considerabile de energie. Potrivit pentru gătit fără grăsime, acestea sunt, de asemenea, capabile să dezghețe și să încălzească alimentele fără a modifica aspectul și aroma originală. Funcția de microunde poate fi, de asemenea, combinată cu funcțiile convenționale, cu toate avantajele rezultate. Ideal pentru toate tipurile de alimente. |   | Cuptor cu microunde + element grătar: Utilizarea grătarului duce la o rumenire perfectă a suprafeței alimentelor. Acțiunea cuptoarelor cu microunde permite în loc de gătit într-un timp scurt partea internă a alimentelor.                                                                              |
|  | Lumini laterale: Două lămpi laterale opuse cresc vizibilitatea în interiorul cuptorului.                                                                                                                                                                                                                                                                                                                                                                |  | Capacitatea indică cantitatea de spațiu utilizabil în cavitatea cuptorului în litri.                                                                                                                                                                                                                      |