

FM1020X

Nyttvolym

20 l



Produktgrupp

Mikrovågsugn

Kategori

Inbyggd

Installation

Kit med ram

Tillförsel

Elektrisk

Typ av ugn

Mikrovågsugn med grill

Kontroll

Elektromekanisk



Kommandon

Display/klocka

1 LED lampa

Kontrollvred

Push-push

Typ av kontroller

Vred/knappar

Färg vred

Rostfritt stål liknande

Typ av öppning

Mekanisk knapp

Färg knappar

Rostfritt stål liknande

Antal kontroller

1

Alternativ



Timerinställning

Elektronisk

Barnlås

Ja

Alternativ för tidsprogrammering

Tillagningsslut

Quick start

Ja

Ljudsignal vid tillagningsslut

Ja

Teknisk specifikation



Innermaterial ugn

Rostfritt stål

Luckhängning

Sidohängd

Antal lampor

1

Antal glas i luckan

1

Typ av lampa

LED

Skyddstermostat

Ja

Roterande tallrik

Ja

Kylsystem

Tangentialt

Mått roterande tallrik

24.5 cm

Skyddsskärm

Ja

Ljuset tänds när luckan öppnas

Ja

mikrovågsugn

Ja

Typ av grill

Värmeelement

Mikrovågsugnen stannar när luckan öppnas

Ja

Grill - effekt

1000 W

Nettomått på ugnens insida (HxBxD)	218x315x295 mm
Nettoeffekt mikrovågsugn	800 W

Standardtillbehör







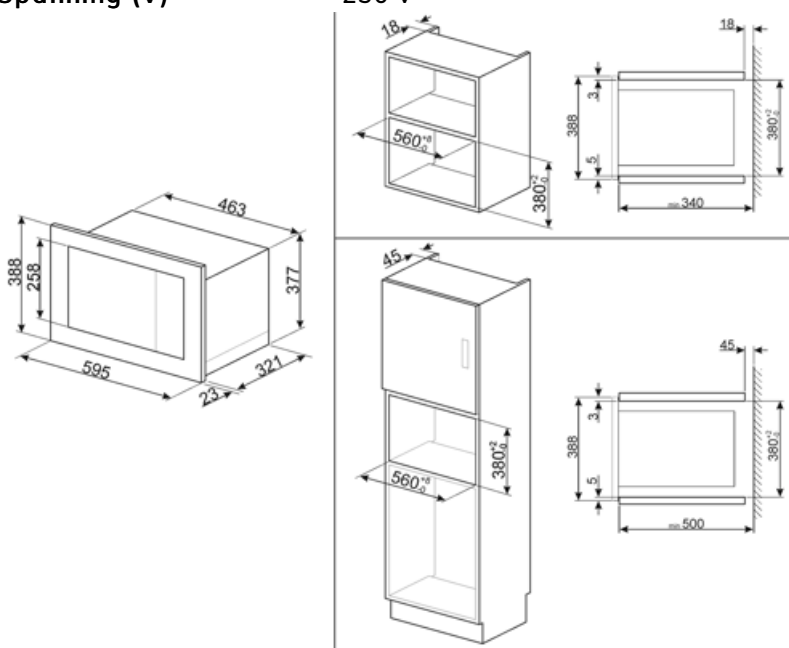

Galler	1	Ram	Ja
--------	---	-----	----

Elektrisk anslutning

Anslutningseffekt (W)	1250 W	Frekvens	50 Hz
Ström	5,4 A	Längd matningskabel	150 cm
Spänning (V)	230 V		



Symbols glossary (TT)

- | | | | |
|---|---|---|--|
|  | Barnlås: vissa modeller är utrustade med en anordning för att låsa programmet / cykeln så att det inte kan ändras av misstag. |  | Mikrovågsenergi förkortar tillagningstiderna dramatiskt och ger energibesparingar. |
|  | Tina efter tid: med denna funktion bestäms tiden för upptining av livsmedel automatiskt. |  | Upptining efter vikt: Med denna funktion bestäms avfrostningstiden |
|  | Grillelement: Användning av grill ger utmärkta resultat vid tillagning av kött av medelstora och små portioner, speciellt i kombination med ett grillspett (där det är möjligt). Perfekt även för tillagning av korv och bacon. |  | Mikrovågor: Mikrovågorna penetrerar rakt in i maten vilket gör att den tillagas mycket snabbt. Detta bidrar till betydande energibesparingar. Passar för matlagning utan fett. De kan även tina och värma upp mat utan att förändra dess ursprungliga utseende eller smak. Mikrovågsfunktionen kan även kombineras med de traditionella funktionerna vilket ger en mängd fördelar. Perfekt för all typ av mat. |
|  | Mikrovågsugn + grillelement: Användningen av grillen resulterar i en perfekt tillagning av matytan. Mikrovågsfunktionen kortar ner tiden. |  | Sidobelysning: Två lampor på motsatta sidor ökar synligheten inne i ugnen. |
|  | Kapaciteten anger mängden användbart utrymme i ugnsutrymmet, i liter. | | |