

FMI020X



Сімейство продуктів
Категорія
Тип установки
Встановлення
Енергоживлення
Метод приготування
Управління

Мікрохвилі
 Вбудовувана
 Вбудовувана
 З рамкою
 Електричний
 Мікрохвилі з грилем
 Електромеханічний



Естетика

Естетика	Универсальный	Тип нержавіючої сталі	Матова
Колір	Нержавіюча сталь	Колір серіографії	Чорний
Оздоблення	Захист від відбитків пальців	Дверцята	3 панеллю
Рамка	Так	Колір ручки	Ефект нерж. сталі
Матеріал	Нержавіюча сталь	Логотип	Штампований

Програми/ функції



Кількість функцій	5	Мікрохвилі	Так
Гриль великий	Так	Мікрохвилі + гриль	Так
Розморожування за часом	Так	Задані рецепти	8
Розморожування за вагою	Так	Інші функції мікрохвиль	Мульти приготування

Управління

Дисплей / Годинник	LED-дисплей	Перемикачі	Push-push
Тип управління	Поворотні перемикачі / Кнопки	Колір перемикачів	Ефект нерж. сталі
Відкривання	Механічна кнопка	Колір кнопок	Ефект нерж. сталі
Кількість перемикачів	1		

Опції



Таймер	Електронний	Блокування управління	Так
Програматор часу	Програматор вимкнення	Швидкий старт	Так
Акустичний сигнал закінчення приготування	Так		

Технічні характеристики



Матеріал внутрішньої камери	Нержавіюча сталь	Відкриття дверцят	Убік
Кількість ламп	1	Кількість стекол в дверцятах	1
Тип ламп підсвічування	LED	Термостат безпеки	Так
Поворотний стіл	Так	Система охолодження	Тангенціальна
Діаметр поворотного столу	24.5 см	Захисне скло від мікрохвиль	Так
Освітлення при відкритих дверцятах	Так	Автоматичне відключення мікрохвиль при відкритих дверцятах	Так
Тип грилю	Нагрівальний елемент	Розміри внутрішньої камери (ВхШхГ)	218x315x295 мм
Потужність грилю	1000 Вт	Ефективна потужність мікрохвиль	800 Вт

Акcesуари в комплекті

Решітка	1	Рамка	Так
----------------	---	--------------	-----

Продуктивність/ Енергоспоживання









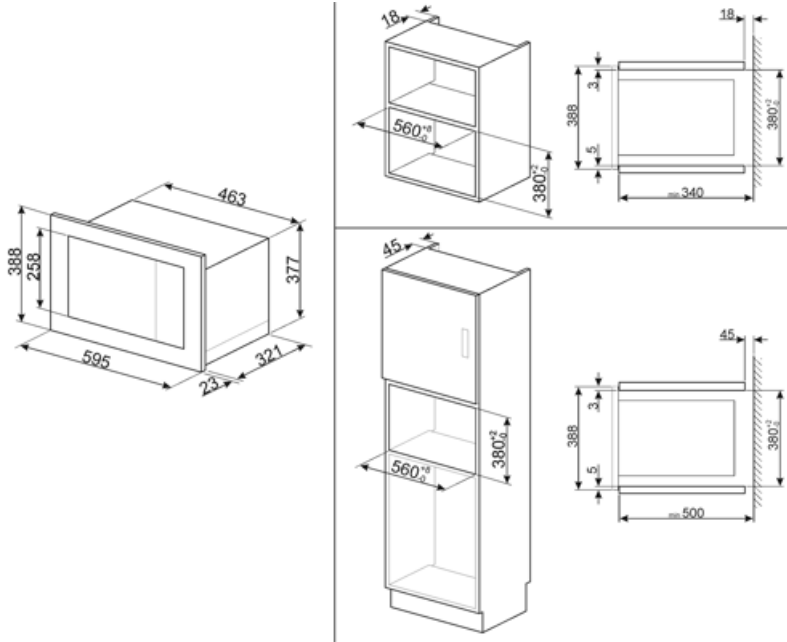



Корисний об'єм	20 л	Загальний об'єм	21 л
-----------------------	------	------------------------	------

Електричне підключення

Тип електричної вилки	Ні	Напруга (В)	230 В
Номинальна потужність (кВт)	1250 Вт	Частота струму (Гц)	50 Гц
Сила струму (А)	5.4 А	Довжина електричного кабелю (см)	150 см



Symbols glossary

-  Блокування від дітей: деякі моделі обладнані пристроєм для блокування програми/циклу, щоб унеможливити її випадкову зміну.
-  Размораживание по времени: с помощью этой функции время размораживания продуктов определяется автоматически.
-  Нержавеющая сталь с защитой от отпечатков пальцев: защита от отпечатков пальцев сохраняет внешний вид нержавеющей стали.
-  Микроволны: проникая прямо в пищу, микроволны позволяют готовить очень быстро и со значительной экономией энергии. Они подходят для приготовления без жира, они также способны размораживать и нагревать пищу, не изменяя ее первоначальный вид и аромат. Функцию микроволн также можно комбинировать с обычными функциями со всеми вытекающими отсюда преимуществами. Идеально подходит для всех видов еды.
-  Подсветка сбоку: две лампы на противоположных сторонах внутренней камеры улучшают обзор внутри духовки.
-  Микроволны значительно сокращают время приготовления и способствуют экономии энергии.
-  Размораживание по весу: функция автоматического размораживания. Вы выбираете тип продуктов для размораживания из доступных категорий (МЯСО - РЫБА - ХЛЕБ - ДЕСЕРТЫ). После ввода веса продукта печь автоматически определяет время, необходимое для правильного размораживания.
-  Использование гриля дает отличные результаты при приготовлении мяса средних и малых порций, особенно в сочетании с вертелом (где это возможно). Также идеально подходит для приготовления колбас и бекона.
-  Микроволны + гриль: использование гриля приводит к идеальному подрумяниванию поверхности продукта. Действие микроволн позволяет в короткие сроки приготовить внутреннюю часть блюда.
-  Указан полезный объем внутренней камеры в литрах.