

FMI025B3



Rodzina produktów
Kategoria
Rodzaj
Instalacja
Zasilanie
Metoda gotowania
Sterowanie

Kuchenka mikrofalowa
do zabudowy
do zabudowy
Całkowicie zabudowane
Elektryczne
Kuchenka mikrofalowa z funkcją grill
Elektroniczne



Linia wzornicza

Linia wzornicza	Universal	Rodzaj szkła	Przezroczyste
Kolor	Czarny	Kolor nadruku	Szary
Wykończenie	Połysk	Drzwi	Pełne szkło
Ramka	Tak	Logo	Serigrafia
Materiał	Szkło		

Programy / Funkcje



Liczba funkcji	6	Kuchenka mikrofalowa	Tak
Grill	Tak	Funkcja grill	Tak
Rozmrażanie przez podanie czasu	Tak	Programy automatyczne	8
Rozmrażanie przez podanie wagi	Tak		

Sterowanie



Wyświetlacz / Zegar	1 LED	Otwieranie	Za pomocą przycisku
Rodzaj sterowania	Dotykowe sterowanie elektroniczne		

Opcje



Timer	Elektroniczny	Blokada sterowania / Blokada bezpieczeństwa	Tak
Programator czasu gotowania	Koniec gotowania	Szybki start	Tak
Sygnał dźwiękowy zakończenia pieczenia	Tak		

Specyfikacja techniczna



Materiał wewnętrznej komory	Stal nierdzewna	Otwieranie drzwi	Otwieranie drzwi na bok
Liczba źródeł oświetlenia	1	Liczba szyb w drzwiach	1
Rodzaj oświetlenia	LED	Termostat bezpieczeństwa	Tak
Talerz obrotowy	Tak	System chłodzący	Statyczny
Talerz obrotowy - wymiary	31,5 cm	Tarcza ochronna mikrofalówki	Tak
Oświetlenie przy otwartych drzwiach	Tak	Automatyczne przerwanie pracy po otwarciu drzwi	Tak
Rodzaj grilla	Kwarcowy	Wymiary netto wnętrza komory (hxwxd)	206x368x328 mm
Moc grzałki grilla	1000 W	Efektywna moc mikrofal	900 W

Akcesoria w standardzie

Ruszt	1	Szkło tray	10
-------	---	------------	----

Wydajność / Etykieta energetyczna









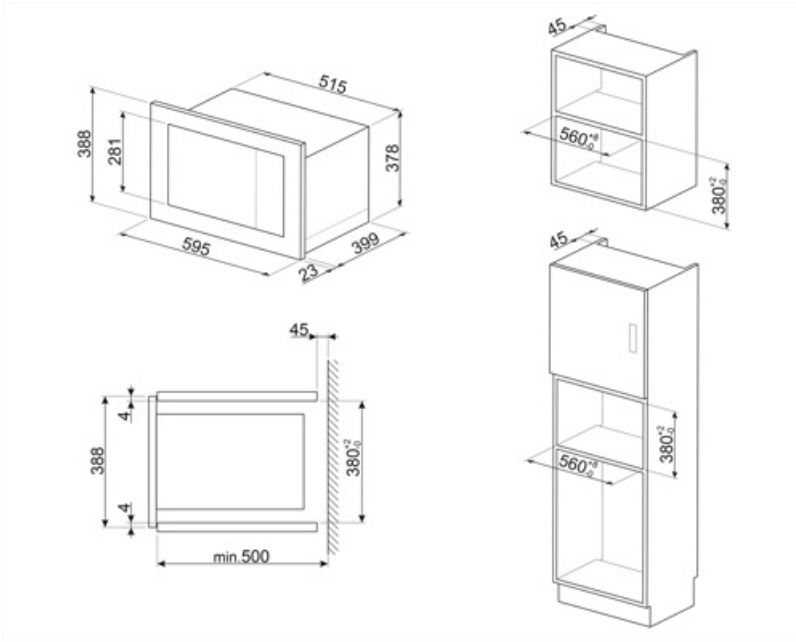



Pojemność netto	25 l	Pojemność brutto	26 l
-----------------	------	------------------	------

Podłączenie elektryczne

Wtyczka	(F;E) Schuko	Napięcie (V)	230 V
Moc nominalna	1450 W	Częstotliwość (Hz)	50 Hz
Natężenie prądu (A)	6,3 A	Długość przewodu zasilającego (cm)	100 cm



Słowniczek oznaczeń

-  Blokada bezpieczeństwa: Niektóre modele są wyposażone w blokadę bezpieczeństwa uniemożliwiającą uruchomienie urządzenia.
-  Rozmrażanie przez podanie czasu: Funkcja ręcznego rozmrażania. Po zakończeniu ustawionego czasu trwania funkcja zatrzymuje się.
-  Grill
-  Mikrofale + grill: Zastosowanie grilla powoduje doskonałe przyrumienienie powierzchni potrawy. Działanie mikrofal pozwala zamiast tego na ugotowanie w krótkim czasie wewnętrznej części potrawy.
-  Sterowanie dotykowe: Wybrane modele piekarników, płyt kuchennych oraz okapów posiadają panele dotykowe zwiększające komfort użytkowania.
-  Mikrofale: Użycie mikrofal znacznie przyspiesza proces podgrzewania żywności.
-  Rozmrażanie przez podanie wagi: Automatyczna funkcja rozmrażania pozwalająca na wybranie rodzaju oraz wagi produktu. Dzięki temu piekarnik automatycznie dobiera czas trwania programu.
-  Mikrofale: Wnikając bezpośrednio w żywność, mikrofale gotują bardzo szybko i przy znacznej oszczędności energii. Nadają się do gotowania bez tłuszczu, są również w stanie rozmrozić i podgrzewać żywność bez zmiany jej pierwotnego wyglądu i aromatu. Funkcja mikrofal może być również łączona z konwencjonalnymi funkcjami ze wszystkimi wynikającymi z tego zaletami. Idealne do wszystkich rodzajów żywności.
-  Światła boczne: Dwa przeciwległe światła boczne zwiększają widoczność wewnątrz piekarnika.
-  Pojemność 26 l