

# FMI120B2

Volumen útil

20 l



Familia

Microondas

Categoría

Integración

Instalación

Con marco

Alimentación

Eléctrico

Sistema de cocción

Microondas con grill

Control

Electrónico



## Mandos



Pantalla/Reloj

TFT

Apertura

Mando electrónico

Tipo de dispositivos de regulación de mandos

Control táctil

## Opciones



Programador de tiempo

Electrónico

Opción Show Room

Si

Opciones de programación tiempo

Fin de cocción

Demo

Bloqueo de teclas/Modo seguridad para niños

Si

Alarma acústica de fin de cocción

Si

Opción Quick Start

Si

Opción de limitador de potencia

Si

## Características técnicas



Material de la cavidad

Acero inoxidable

Tipo de grill

Cuarzo

N.º de estantes

2

Grill - Potencia

1000 W

Tipo de estantes

Rejilla más alta

Puerta abierta

Apertura lateral

N.º de luces

1

N.º de vidrios de puerta total

2

Tipo de Luz

Incandescencia

Sistema de enfriamiento

Tangencial

Potencia luz

20 W

Plato giratorio	Si	Filtro protector microondas	Si
Dimensiones plato giratorio	24.5 cm	Interrupción microondas al abrir la puerta	Si
Encendido de la luz al abrir la puerta	Si	Dimensiones útiles interior cavidad (axlxp)	210x305x280 mm
		Potencia de salida útil microondas	800 W

## Equipo accesorios incluidos







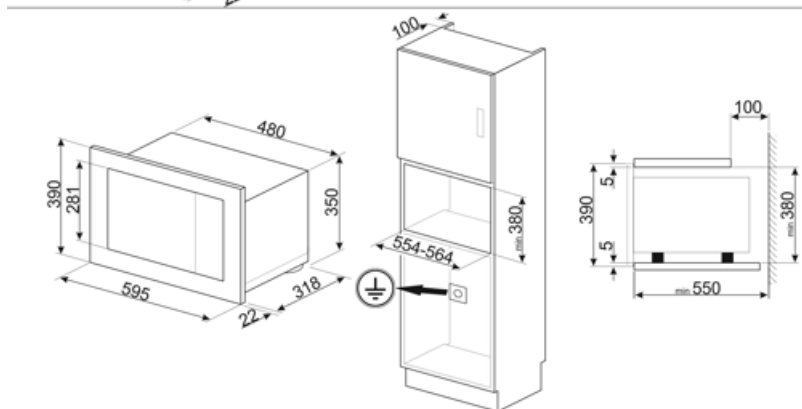
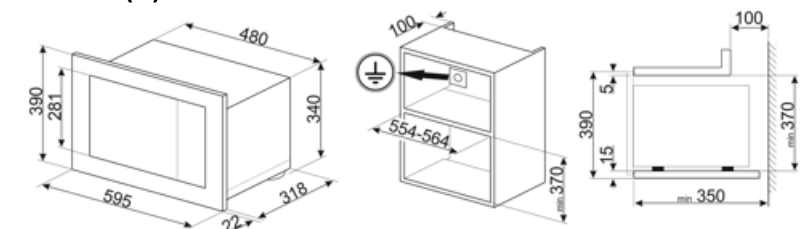



Rejilla	1	Marco	Si
---------	---	-------	----

## Conexión eléctrica

Datos nominales de conexión eléctrica	1300 W	Frecuencia (Hz)	50 Hz
Corriente	5,2 A	Largo del cable de alimentación	150 cm
Tensión (V)	230 V		



## Symbols glossary (TT)

-  Bloqueo de control: la opción de bloqueo de mandos, presente en diferentes tipos de productos, le permite bloquear todas las funciones y programas establecidos, así como los controles, para una seguridad total, especialmente en presencia de niños.
-  Descongelar por tiempo: con esto los tiempos de descongelación de alimentos se determinan automáticamente.
-  Puerta de doble cristal: puerta de doble cristal
-  Microondas: al penetrar directamente en los alimentos, las microondas permiten cocinar en muy poco tiempo y con un considerable ahorro de energía. Adecuado para cocinar sin grasa, también están indicados para descongelar y calentar alimentos, manteniendo intactos tanto el aspecto original como la fragancia. Incluso la función de microondas se puede combinar con funciones tradicionales, con todas las ventajas que se derivan de ella. Ideal para todo tipo de comida.
-  2 niveles de cocción: en el horno auxiliar de las cocinas Smeg, 2 posiciones de cocción permiten cocinar diferentes platos al mismo tiempo, asegurando una reducción en el consumo.
-  Indica el volumen útil de la cavidad del horno
-  El horno microondas permite cocinar en muy poco tiempo y con un considerable ahorro de energía, sin necesidad de precalentamiento.
-  Descongelar por peso: con esta función necesaria para descongelar, se determinan automáticamente una vez que se ha establecido el peso del alimento a descongelar.
-  Resistencia Grill: el calor derivado del elemento del grill permite obtener excelentes resultados de parrilla, especialmente con carnes de espesor medio / pequeño y, en combinación con el asador (en los modelos previstos), permite un dorado uniforme al final de la cocción. Ideal para salchichas, costillas, tocino. En los hornos de 8, 10 y 11 funciones, el elemento del grill se compone de un elemento doble que permite asar sobre toda la superficie de soporte (grill largo). Esta función en estos modelos permite asar de una manera grandes cantidades uniformes de comida, especialmente carne.
-  Microondas + resistencia grill: el uso del grill determina un dorado perfecto de la superficie de los alimentos. La acción de las microondas, por otro lado, permite que la parte interna de los alimentos se cocine rápidamente.
-  Mandos Touch Control: presentes en algunos modelos de hornos, placas, campanas y lavavajillas, activan la función con un simple toque.