

FMI120B2



| | |
|--------------------------|-------------------------|
| Famille | Micro-ondes |
| Catégorie | Encastrable |
| Installation type | Encastrable |
| Installation | Avec kit d'encastrement |
| Alimentation | Electrique |
| Mode de cuisson | Micro-ondes Gril |
| Commandes | Électronique |



Esthétique

| | | | |
|-------------------|----------|----------------------------------|-------------|
| Esthétique | Linéa | Type de verre | Stopsol |
| Couleur | Blanc | Couleur de la sérigraphie | Gris |
| Finition | Brillant | Porte | Plein verre |
| Cadre | oui | Logo | Sérigraphié |
| Matériau | Verre | | |

Programmes / Fonctions



| | | | |
|-------------------------------------|-----|----------------------------------|---------|
| Nombre de fonctions | 5 | Micro-ondes | oui |
| Gril fort | oui | Micro-ondes + gril | oui |
| Décongélation selon le temps | oui | Programmes automatiques | 3 |
| Décongélation selon le poids | oui | Fonctions supplémentaires | Mémoire |

Commandes

| | | | |
|--|--------------------|------------------|---------------------|
|  | | Ouverture | Touche électronique |
| Afficheur / Horloge | TFT | | |
| Type de commandes | Commandes tactiles | | |

Options



| | | | |
|--|----------------|--|-----|
| Programmateur/Minuteur | Électronique | Mode Expo | oui |
| Options de programmation de la durée de cuisson | Fin de cuisson | Verrouillage commandes / Sécurité enfants | oui |
| Signal sonore fin de cuisson | oui | Option Quick Start/ Démarrage rapide | oui |
| Puissance Eco | oui | | |

Technologie

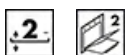

| | | | |
|--|------------------|--|----------------|
| Matériau de la cavité | Inox | Type de gril | Quartz |
| Nombre de niveaux | 2 | Puissance résistance gril | 1000 W |
| Type de niveaux | Grille surélevée | Type d'ouverture de la porte | Latérale |
| Nombre de lampes | 1 | Nombre total de vitres de la porte | 2 |
| Type d'éclairage | Incandescence | Système de refroidissement | Tangentiel |
| Puissance de l'éclairage | 20 W | Ecran de protection micro-ondes | oui |
| Plateau tournant | oui | Arrêt micro-ondes à l'ouverture de la porte | oui |
| Diamètre plateau tournant | 24.5 cm | Dimensions nettes de la cavité (HxLxP) | 210x305x280 mm |
| Eclairage à l'ouverture de la porte | oui | Puissance micro-ondes utile | 800 W |

Accessoires inclus

| | | | |
|---------------|---|--------------|-----|
| Grille | 1 | Cadre | oui |
|---------------|---|--------------|-----|

Performance / Etiquette Energétique











| | | | |
|-------------------|------|--------------------|------|
| Volume net | 20 l | Volume brut | 21 l |
|-------------------|------|--------------------|------|

Raccordement électrique

| | | | |
|---------------------------|--------|---|--------|
| Type de prise | Non | Tension | 230 V |
| Puissance nominale | 1300 W | Fréquence | 50 Hz |
| Intensité | 5.2 A | Longueur du câble d'alimentation | 150 cm |



Symbols glossary

-  Verrouillage commandes : L'option verrouillage des commandes, présente sur différents types de produits, permet de verrouiller toutes les fonctions et programmes sélectionnés ainsi que les commandes, pour une sécurité totale, notamment en présence d'enfants.
-  Décongélation selon le temps : elle détermine automatiquement les temps de décongélation de l'aliment.
-  Porte double vitre
-  Micro-ondes : en pénétrant directement dans les aliments, les micro-ondes vous permettent de cuisiner en très peu de temps et avec une économie d'énergie considérable. Adaptées à la cuisson sans graisse, elles conviennent aussi bien à la décongélation qu'au réchauffement des aliments, tout en conservant intacte l'apparence et le parfum d'origine. La fonction micro-ondes peut également être combinée avec des fonctions traditionnelles, avec tous les avantages qui en découlent. Idéal pour tous les types d'aliments.
-  2 niveaux de cuisson : Dans le four auxiliaire Smeg, 2 niveaux de cuisson vous permettent de cuire différents plats en même temps, réduisant ainsi la consommation.
-  Indique le volume utile de la cavité du four.
-  Le micro-ondes vous permet de cuisiner en très peu de temps et avec une économie d'énergie considérable, ne nécessitant pas de préchauffage.
-  Décongélation selon le poids : avec cette fonction, le temps pour décongeler l'aliment est automatiquement déterminé une fois que le poids de l'aliment à décongeler a été réglé.
-  Gril fort : Chaleur très intense provenant uniquement du haut grâce aux deux éléments chauffants. La turbine n'est pas active. Donne d'excellents résultats pour griller et gratiner. Utilisé en fin de cuisson, la fonction donne un brunissement uniforme aux plats.
-  Micro-ondes + Résistance gril : Pour une cuisson combinée avec le gril qui dore l'aliment tout en assurant une cuisson au cœur par les micro-ondes.
-  Commandes sensibles : Les commandes tactiles faciles à utiliser permettent de programmer l'appareil par simple pression sur un bouton.