

FMI120B2

Volume utile

20 l



Famiglia

Microonde

Categoria

Da incasso

Installazione

Con cornice

Alimentazione

Elettrico

Metodo di Cottura

Microonde con grill

Controllo

Elettronico



Programmi / Funzioni forno principale

N° funzioni

5

Grill largo



Scongelamento a tempo



Scongelamento a peso



Microonde



Microonde + grill



Programmi automatici

3

Funzioni speciali microonde

Memory

Comandi



Display / Orologio
Comandi

TFT
Touch control

Apertura

Tasto elettronico

Opzioni



Programmatore Tempo Elettronico
Opzioni di programmazione tempo Fine

Opzione Show Room Sì
Demo
Blocco Tasti/ Sicurezza Bambini Sì

Allarme acustico di fine cottura	Sì	Opzione Quick Start	Sì
Opzione Limitatore di Potenza	Sì		

Caratteristiche Tecniche

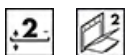

Materiale della cavità	Acciaio Inox	Tipo Grill	Quarzo
N° di ripiani	2	Grill - Potenza	1000 W
Tipo di ripiani	Griglia rialzata	Apertura porta	A bandiera
N° di luci	1	N° vetri porta totale	2
Tipo di luce	Incandescenza	Sistema di raffreddamento	Tangenziale
Potenza luce	20 W	Schermo protettivo microonde	Sì
Piatto girevole	Sì	Interruzione microonde all'apertura della porta	Sì
Dimensioni piatto girevole	24.5 cm	Dimensioni utili interno cavità (hxlxp)	210x305x280 mm
Accensione luce all'apertura porta	Sì	Potenza resa microonde	800 W

Dotazione Accessori Inclusi







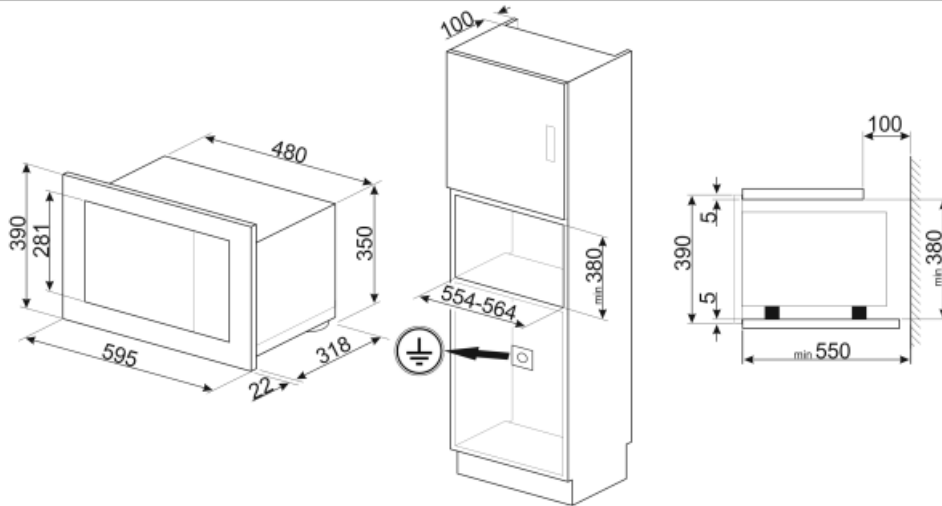
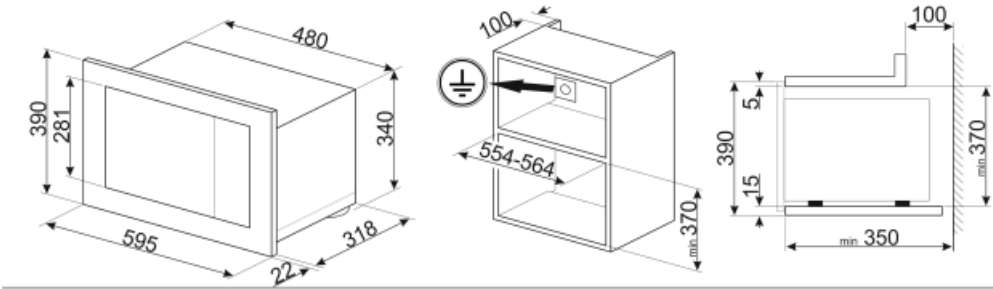



Griglia	1	Cornice	Sì
---------	---	---------	----

Collegamento Elettrico

Dati nominali di collegamento elettrico	1300 W	Frequenza (Hz)	50 Hz
Corrente (A)	5.2 A	Lunghezza cavo di alimentazione	150 cm
Tensione (V)	230 V		



Glossario simboli

-  Blocco comandi: L'opzione blocco comandi, presente su diverse tipologie di prodotti, permette di bloccare tutte le funzioni e i programmi impostati, nonché i comandi, per una totale sicurezza soprattutto in presenza di bambini.
-  Scongelamento a tempo: Funzione di scongelamento manuale. Al termine della durata impostata la funzione si interrompe.
-  Porta doppio vetro: Porta doppio vetro
-  Microonde: penetrando direttamente nel cibo, le microonde consentono di cucinare in tempi molto brevi e con un notevole risparmio di energia. Adatte per cuocere senza grassi, sono inoltre indicate per scongelare ed anche per riscaldare i cibi, mantenendone intatti sia l'aspetto originario che la fragranza. Anche la funzione microonde può essere combinata con le funzioni tradizionali, con tutti i vantaggi che ne derivano. Ideale per tutti i tipi di cibi.
-  2 livelli di cottura: Nel forno ausiliario delle cucine Smeg, 2 posizioni di cottura consentono di cucinare pietanze differenti contemporaneamente, assicurando una riduzione dei consumi.
-  Indica il volume utile della cavità del forno.
-  Il forno a microonde permette di cucinare in tempi molto brevi e con un notevole risparmio di energia, non necessitando di preriscaldamento.
-  Scongelamento a peso: Funzione di scongelamento automatica. Si sceglie la tipologia di alimento da scongelare tra le categorie disponibili (CARNI - PESCE - PANE - DOLCI) Dopo aver inserito il peso dell'alimento , il forno definisce autonomamente il tempo necessario per il corretto scongelamento.
-  Grill: Calore molto intenso proveniente solo dall'alto da un doppio elemento riscaldante La ventola non è attiva. Consente di ottenere ottimi risultati di grigliatura e di gratinatura. Utilizzato a fine cottura conferisce una doratura uniforme alle pietanze.
-  Microonde + resistenza grill: l'utilizzo del grill determina una perfetta doratura della superficie dell'alimento. L'azione delle microonde consente invece di cucinare in tempi rapidi la parte interna dei cibi.
-  Comandi Touch Control: Presenti su alcuni modelli di forni, piani di cottura, cappe e lavastoviglie, attivano la funzione con un semplice tocco.