

# FMI120B3



<b>Produktfamilie</b>	Mikrowelle
<b>Produktkategorie</b>	Einbaugerät
<b>Installation type</b>	Einbaugerät
<b>Installation</b>	Mit Rahmen
<b>Energiequelle</b>	Elektrisch
<b>Garmethode</b>	Mikrowelle + Grill
<b>Regelung des Garraums</b>	Elektronisch



## Ästhetik

<b>Ästhetik</b>	Linea	<b>Glasart</b>	Stopsol-Silberglas
<b>Farbe</b>	Schwarz	<b>Farbe des Siebdrucks</b>	Grau
<b>Oberfläche</b>	Hochglanz	<b>Gerätetür</b>	Vollglas
<b>Rahmen</b>	Ja	<b>Markenlogo</b>	Siebdruck
<b>Material</b>	Glas		

## Programme / Funktionen



<b>Garfunktionen</b>	5	<b>Mikrowelle</b>	Ja
<b>Großflächengrill</b>	Ja	<b>Mikrowelle + Grill</b>	Ja
<b>Auftauen nach Zeit</b>	Ja	<b>Automatikprogramme</b>	3
<b>Auftauen nach Gewicht</b>	Ja	<b>Sonderfunktionen</b>	Persönliche Rezepte
		<b>Mikrowelle</b>	

## Bedienelemente

	<b>Display-Technologie</b>	TFT	<b>Türöffnung</b>	Touch-Türöffnung
	<b>Bedienelemente</b>	Touch-Control		

## Optionen



Zeitschaltautomatik	Elektronisch	Demo-Mode Showroom-Funktion	Ja
Programmierung der Garzeit	Garzeit-/Programmende	Tastensperre/ Kindersicherung	Ja
Akustisches Signal bei Garzeitende	Ja	Funktion Quick Start	Ja
Leistungsbegrenzung	Ja		

## Technische Eigenschaften

			
Material des Garraums	Edelstahl	Leistung des Grills	1000 W
Anzahl der Garebenen	2	Türöffnung	Türöffnung seitlich
Art der Einschubschienen	Erhöhter Rundrost	Anzahl der Türverglasungen	2
Anzahl der Beleuchtungen	1	Kühlsystem	Kühlgebläse
Art der Beleuchtung	Glühlampe	Mikrowellen-Schutzschild	Ja
Leistung der Beleuchtung	20 W	Sicherheitsabschaltung der Mikrowelle bei Türöffnung	Ja
Glas-Drehteller	Ja	Nutzabmessungen des Garraums (HxBxT)	210x305x280 mm
Drehteller Ø	24,5 cm	Effektive Mikrowellenleistung	800 W
Art des Grills	Quarz		

## Serienzubehör

Erhöhter Rundrost	1	Einbaurahmen	Ja
-------------------	---	--------------	----

## Technische Daten / Energielabel

			
Nutzbares Garraumvolumen	20 l	Bruttovolumen Garraum	21 l

## Elektrischer Anschluss

Netzstecker	Nein	Spannung	230 V
Elektrischer Gesamtanschlusswert	1300 W	Frequenz	50 Hz
Absicherung	5,2 A	Länge Netzkabel	150 cm

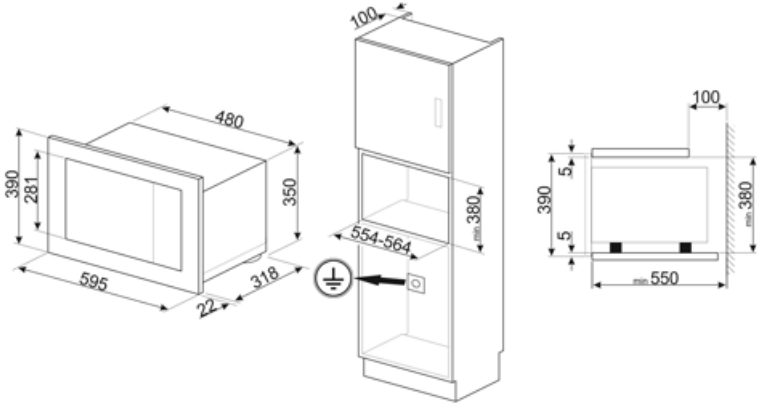

---

## Alternative Produkte











---

**FMI120G**

**Farbe:** Neptune Grey



## Symbolverzeichnis

- |  |  |   |   |
|--|--|---|---|
|    | Kindersicherung: Eine Tastensperre, die einen ungewollten Zugriff auf die Funktionen verhindert.   |    | Die Mikrowelle verkürzt die Garzeiten erheblich und spart Energie.  |
|    | Abtauen nach Zeit: Manuelle Abtaufunktion. Nach Ablauf der eingestellten Dauer wird die Funktion automatisch beendet.  |    | Auftauen nach Gewicht: Automatische Auftaufunktion. Sie wählen einfach die Speise aus den verfügbaren Kategorien: FLEISCH - FISCH - BROT - DESSERT. Nachdem Sie das Gewicht der Speise eingegeben haben, berechnet der Backofen automatisch die erforderliche Z |
|    | Doppelt verglaste Tür: Anzahl der verglasten Türen.  |    | Großflächengrill: sehr intensive Erhitzung nur von oben durch ein doppeltes Heizelement. Hervorragend geeignet zum Grillen und Gratinieren. Er wird am Ende des Garvorgangs verwendet und sorgt für eine gleichmäßige Bräunung der Speisen.                     |
|    | Mikrowelle + Grill: Die Verwendung des Grills führt zu einer perfekten Bräunung der Oberfläche der Gerichte. Die Wirkung der Mikrowellen ermöglicht es, in kurzer Zeit im Kern zu garen. |    | Mikrowelle: Die Mikrowellen dringen direkt in die Lebensmittel ein und garen diese sehr schnell und mit deutlicher Energieeinsparung. Sie eignen sich zum Garen ohne Fett und können auch Lebensmittel auftauen und erwärmen, ohne ihr ursprüngliches Aussehen  |
|  | Anzahl der Garebenen: der Garraum verfügt über 2 Garebenen.  |  | Touch Control: mit der benutzerfreundlichen Touch-Bedienung lässt sich das Gerät per Fingertipp sehr leicht bedienen.   |
|  | Nutzvolumen 21 l: umfasst die nutzbare Fläche des Garraums in Litern.  |   |   |