

FMI120B3



Familia	Microondas
Categoría	Integración
Tipo de instalación	Integración
Instalación	Con marco
Alimentación	Eléctrico
Sistema de cocción	Microondas con grill
Control	Electrónico



Estética

Estética	Línea	Tipo de vidrio	Stopsol
Color	Negro	Color serigrafía	Gris
Acabado	Brillante	Puerta	Todo vidrio
Marco	Sí	Logo	Serigrafiado
Material	Vidrio		

Programas/Funciones



N.º de funciones	5	Microondas	Sí
Grill ancho	Sí	Microondas + grill	Sí
Descongelación por tiempo	Sí	Programas automáticos	3
Descongelación por peso	Sí	Otras funciones microondas	Memoria

Mandos

	Pantalla/Reloj	TFT	Apertura	Mando electrónico
	Tipo de dispositivos de regulación de mandos	Control táctil		

Opciones



Temporizador	Electrónico	Opción Show Room Demo	Sí
Opciones de programación tiempo	Fin de cocción	Bloqueo de teclas/Modo seguridad para niños	Sí
Alarma acústica de fin de cocción	Sí	Opción Quick Start	Sí
Opción de limitador de potencia	Sí		

Características técnicas



Material de la cavidad	Acero inoxidable	Grill - Potencia	1000 W
N.º de estantes	2	Puerta abierta	Apertura lateral
Tipo de estantes	Rejilla más alta	Nº de vidrios totales de la puerta	2
N.º de luces	1	Sistema de enfriamiento	Tangencial
Tipo de Luz	Incandescencia	Filtro protector microondas	Sí
Potencia luz	20 W	Interrupción microondas al abrir la puerta	Sí
Plato giratorio	Sí	Dimensiones útiles interior cavidad (axl x p)	210x305x280 mm
Dimensiones plato giratorio	24,5 cm	Potencia de salida útil microondas	800 W
Tipo de grill	Cuarzo		

Equipo accesorios incluidos

Rejilla	1	Marco	Sí
---------	---	-------	----

Prestaciones/Etiqueta energética



Volumen útil	20 l	Volumen bruto	21 l
--------------	------	---------------	------

Conexión eléctrica

Enchufe	No	Tensión (V)	230 V
Datos nominales de conexión eléctrica	1300 W	Frecuencia (Hz)	50 Hz
Corriente	5,2 A	Largo del cable de alimentación	150 cm

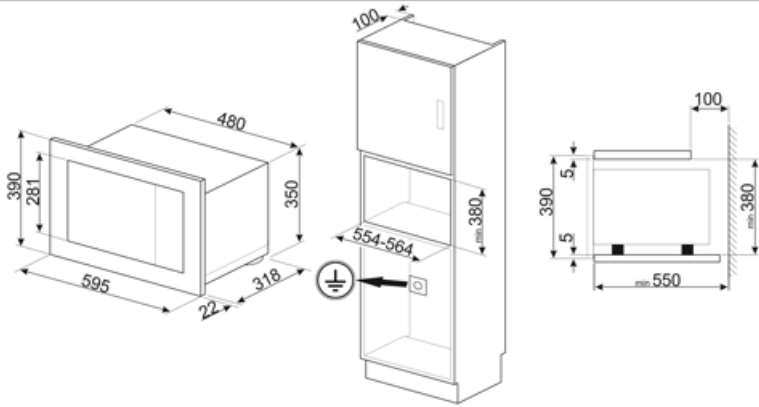











Productos alternativos

FMI120G

Color: Neptune Grey



Symbols glossary

-  Bloqueo de control: la opción de bloqueo de mandos, presente en diferentes tipos de productos, le permite bloquear todas las funciones y programas establecidos, así como los controles, para una seguridad total, especialmente en presencia de niños.
-  Descongelar por tiempo: con esto los tiempos de descongelación de alimentos se determinan automáticamente.
-  Puerta de doble cristal: puerta de doble cristal
-  Microondas: al penetrar directamente en los alimentos, las microondas permiten cocinar en muy poco tiempo y con un considerable ahorro de energía. Adecuado para cocinar sin grasa, también están indicados para descongelar y calentar alimentos, manteniendo intactos tanto el aspecto original como la fragancia. Incluso la función de microondas se puede combinar con funciones tradicionales, con todas las ventajas que se derivan de ella. Ideal para todo tipo de comida.
-  2 niveles de cocción: en el horno auxiliar de las cocinas Smeg, 2 posiciones de cocción permiten cocinar diferentes platos al mismo tiempo, asegurando una reducción en el consumo.
-  Indica el volumen útil de la cavidad del horno
-  El horno microondas permite cocinar en muy poco tiempo y con un considerable ahorro de energía, sin necesidad de precalentamiento.
-  Descongelar por peso: con esta función necesaria para descongelar, se determinan automáticamente una vez que se ha establecido el peso del alimento a descongelar.
-  Resistencia Grill: el calor derivado del elemento del grill permite obtener excelentes resultados de parrilla, especialmente con carnes de espesor medio / pequeño y, en combinación con el asador (en los modelos previstos), permite un dorado uniforme al final de la cocción. Ideal para salchichas, costillas, tocino. En los hornos de 8, 10 y 11 funciones, el elemento del grill se compone de un elemento doble que permite asar sobre toda la superficie de soporte (grill largo). Esta función en estos modelos permite asar de una manera grandes cantidades uniformes de comida, especialmente carne.
-  Microondas + resistencia grill: el uso del grill determina un dorado perfecto de la superficie de los alimentos. La acción de las microondas, por otro lado, permite que la parte interna de los alimentos se cocine rápidamente.
-  Mandos Touch Control: presentes en algunos modelos de hornos, placas, campanas y lavavajillas, activan la función con un simple toque.