

# FMI120B3



<b>Família</b>	Microondas
<b>Categoria</b>	de encastre
<b>Tipo de instalação</b>	de encastre
<b>Instalação</b>	Instalação com moldura
<b>Tipo de energia</b>	Elétrico
<b>Tipo de cocção</b>	Microondas com grill
<b>Controlo do microondas</b>	Eletrónico



## Design

<b>Design</b>	Linea	<b>Tipo de vidro</b>	Vidro silver
<b>Cor</b>	Preto	<b>Cor da serigrafia</b>	Cinzento
<b>Acabamentos</b>	Polido	<b>Estética da porta</b>	Totalmente em vidro
<b>Moldura</b>	Sim	<b>Logótipo</b>	Logótipo serigrafado
<b>Material</b>	Vidro		

## Programa/ Funções



<b>Nº funções</b>	5	<b>Microondas</b>	Sim
<b>Grill</b>	Sim	<b>Microondas + grill</b>	Sim
<b>Descongelação por tempo</b>	Sim	<b>Programas automáticos</b>	3
<b>Descongelação por peso</b>	Sim	<b>Funções especiais</b>	Memória

## Comandos





<b>Display/ Relógio</b>	Display TFT	<b>Mecanismo de abertura</b>	Botão eletrónico
<b>Comandos</b>	Touch Control		

## Opções



Temporizador	Eletrónico	Opção Showroom - resistências desligadas para demonstração	Sim
Opções de programação do tempo de cocção	Sim		
Alarme acústico de fim de cocção	Sim	Opção bloqueio de comandos para segurança das crianças	Sim
Eco-logic opção limitadora de potência	Sim	Opção de Início Rápido	Sim

## Especificações técnicas

			
Material da cavidade	Aço inox	Potência do grill	1000 W
Nº de níveis para tabuleiros	2	Abertura da porta	Lateral
Tipo de guias para tabuleiros	Sobrelevadas	Nº de vidros da porta	2
Nº de lâmpadas	1	Sistema de arrefecimento	Tangencial
Tipo de iluminação	Iluminação incandescente	Vidro da porta com filtro de proteção das microondas	Sim
Potência das lâmpadas	20 W	Interrupção do microondas por abertura da porta	Sim
Prato giratório	Sim	Dimensões úteis do interior da cavidade (AxLxP)	210x305x280 mm
Diâmetro do prato giratório	24,5 cm	Potência efetiva do microondas	800 W
Tipo de Grill	Grill quartzo		

## Acessórios incluídos

Grelha larga	1	Moldura para encastre	Sim
--------------	---	-----------------------	-----

## Performance / Etiqueta energética

			
Volume útil	20 l	Volume bruto	21 l

## Ligação elétrica

Ficha elétrica	Não	Tensão (Volts)	230 V
Potência elétrica nominal	1300 W	Frequência (Hz)	50 Hz
Corrente (Amperes)	5,2 A	Comprimento do cabo de alimentação	150 cm

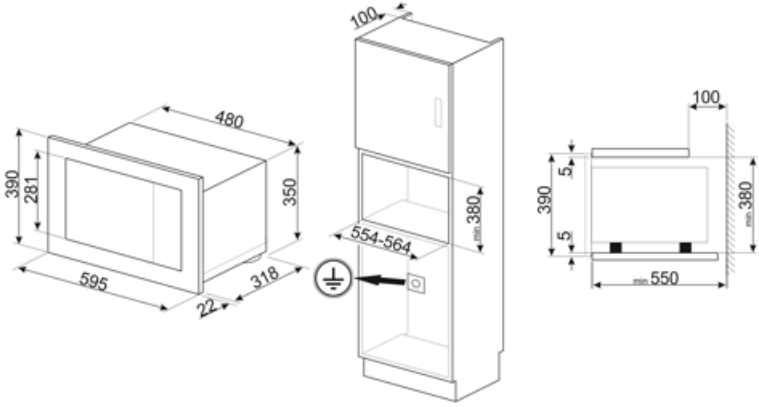
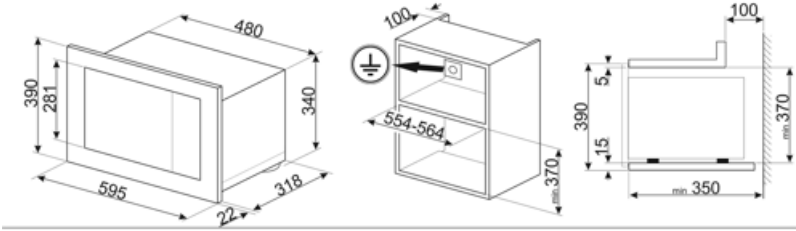

## Alternative products











---

**FMI120G**

Cor: Neptune Grey



## Symbols glossary

- |  |  |   |  |
|--|--|---|--|
|    | Bloqueio de comandos: opção que permite bloquear os comandos. Muito útil para proteger as crianças.  |    | A energia do microondas encurta o tempo de cocção e economiza energia.   |
|    | Descongelação por tempo: com esta função, o tempo de descongelação dos alimentos é determinado automaticamente.  |    | Descongelação por peso: com esta função, o tempo de descongelação é determinado automaticamente, através da seleção do peso dos alimentos.   |
|    | Número de vidros da porta. Assim, a Smeg garante que o exterior da porta nunca excede os 50°C. Esta tecnologia evita queimaduras. Ideal para proteger as crianças.   |    | Grill: o calor procedente da resistência grill permite conseguir ótimos resultados de gratinados, sobretudo em carnes de média / pequena espessura e, em combinação com o assador (consoante os modelos), permite terminar a cozedura dourando uniformemente os alimentos. Ideal para salsichas, costeletas e bacon. |
|    | Microondas: ao entrar diretamente no alimento, as microondas permitem cozinhar em tempos recorde e com uma notável poupança de energia. Para cozinhar sem gorduras, também são indicadas para descongelar e aquecer alimentos. |    | Microondas+grill: a seleção deste programa permite tostar o alimento ao mesmo tempo que o microondas cozinha o interior do mesmo num espaço de tempo reduzido.   |
|  | Identifica a quantos níveis de altura é possível colocar os tabuleiros no interior do forno.   |  | Comandos Touch Control: os comandos podem trabalhar por pressão de um display táctil.  |
|  | Indica a capacidade da cavidade do forno em litros.  |   |  |