

FMI120B3

Volum utilizabil

20 l



Familia de produse

Microunde

Categorie

Încorporat

Instalare

Cu cadru

Alimentare cu energie

Electric

Metodă de gătit

Cuptor cu microunde cu grătar

Control

Electronic



Comenzi



Afișare/ceas

TFT

Deschidere

Buton electric

Tip de setare de control

Controlul tactil

Opțiuni



Temporizatorul

Electronic

Opțiunea demo

Da

Opțiuni de stabilire a
orei

Încheiere gătit

Showroom

Da

Sfârșitul alarmei
acustice de gătit

Da

Control
blocare/Siguranța
copilului

Da

Mod consum limitat de
energie

Da

Opțiunea de pornire
rapidă

Da

Caracteristici tehnice



Material cavitate

Oțel inoxidabil

Gril – Putere

1000 W

Nr. rafturi/niveluri

2

Deschidere uși

Deschidere laterală

Tip rafturi

Raft

Nr. total de uși de sticlă

2

Nr. lumini

1

Sistemul de răcire

Tangențial

Tip lumină

Incandescent

Protecția ecranului cu
microunde

Da

Puterea de iluminare

20 W

Masă rotativă

Da

Dimensiuni placă turnantă	24.5 cm	Cuptorul cu microunde se oprește atunci când ușa este deschisă	Da
Tip grătar	Cuarț	Dimensiuni spațiu cavitate utilizabilă (ÎxLxA)	210x305x280 mm
		Putere efectivă cuptor cu microunde	800 W

Accesorii incluse







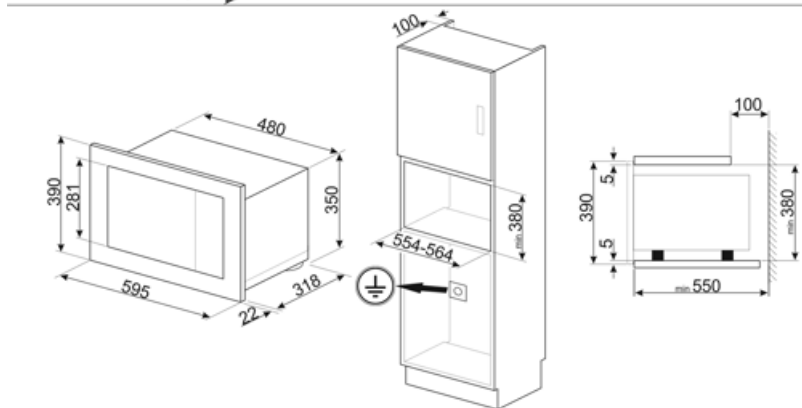
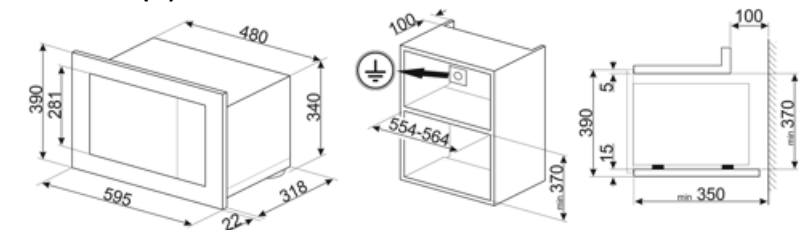



Grilă	1	Cadru	Da
-------	---	-------	----

Conexiune electrică

Putere nominală	1300 W	Frecvență (Hz)	50 Hz
Curent	5,2 A	Lungimea cablului de alimentare	150 cm
Tensiune (V)	230 V		



Symbols glossary (TT)

- | | | | |
|--|---|---|---|
|  | Blocarea copiilor: unele modele sunt echipate cu un dispozitiv de blocare a programului/ciclului, astfel încât acesta să nu poată fi schimbat accidental. |  | Energia microundelor scurtează dramatic timpul de gătit și produce economii de energie. |
|  | Dezghețați în funcție de oră: Funcție de dezghețare manuală. La sfârșitul duratei stabilite, funcția se oprește. |  | Dezghețare în funcție de greutate: Funcție de dezghețare automată. Alegeți tipul de aliment care urmează să fie dezghețat din categoriile disponibile (CARNE – PEȘTE – PÂINE – DESERTURI) După introducerea greutății alimentelor, cuptorul definește automat timpul necesar pentru o dezghețare corectă. |
|  | Uși cu vitraj dublu: Numărul de uși vitrate. |  | Grătar: Căldură foarte intensă care vine doar de sus, de la un element de încălzire dublu. Ventilatorul nu este activ. Oferă rezultate excelente de prăjire și gratinare. Folosit la sfârșitul gătitului, asigură rumenirea uniformă mâncărilor. |
|  | Microunde: Pătrunzând direct în alimente, cuptoarele cu microunde gătesc foarte repede și cu economii considerabile de energie. Potrivit pentru gătit fără grăsime, acestea sunt, de asemenea, capabile să dezghețe și să încălzească alimentele fără a modifica aspectul și aroma originală. Funcția de microunde poate fi, de asemenea, combinată cu funcțiile convenționale, cu toate avantajele rezultate. Ideal pentru toate tipurile de alimente. |  | Cuptor cu microunde + element grătar: Utilizarea grătarului duce la o rumenire perfectă a suprafeței alimentelor. Acțiunea cuptoarelor cu microunde permite în loc de gătit într-un timp scurt partea internă a alimentelor. |
|  | Cavitatea cuptorului are 2 niveluri diferite de gătit. |  | Comenzi tactile: Comenzile tactile ușor de utilizat permit programarea aparatului prin atingerea unui buton. |
|  | Capacitatea indică cantitatea de spațiu utilizabil în cavitatea cuptorului în litri. | | |