

FMI120B3



Produktgrupp

Kategori

Installationstyp

Installation

Tillförel

Typ av ugn

Kontroll

Mikrovågsugn

Inbyggd

Inbyggd

Kit med ram

Elektrisk

Mikrovågsugn med grill

Elektronisk



Estetisk linje

Estetik

Linea

Färg

Svart

Finish

Högblank

Ram

Ja

Material

Glas

Typ av glas

Färg screentryck

Lucka

Logga

Stopsol

Grå

Helglas

Med screentryck

Program / funktioner



Antal funktioner

5

Stor grill

Ja

Upptining efter tid

Ja

Upptining efter vikt

Ja

Mikrovågor + grill

Ja

Mikrovågor + grill

Ja

Automatiska program

3

Andra
mikrovågsfunktioner

Minne

Kommandon



Display/klocka

TFT

Typ av kontroller

Touchkontroll

Typ av öppning



Elektrisk knapp

Alternativ



Timerinställning	Elektronisk	Demoläge	Ja
Alternativ för tidsprogrammering	Tillagningsslut	Barnlås	Ja
Ljudsignal vid tillagningsslut	Ja	Quick start	Ja
Alternativ för effektbegränsare	Ja		

Teknisk specifikation

			
Innermaterial ugn	Rostfritt stål	Grill - effekt	1000 W
Antal tillagningsnivåer	2	Luckhängning	Sidhängd
Typ av hyllplan	Upphöjda skenor	Antal glas i luckan	2
Antal lampor	1	Kylsystem	Tangentialt
Typ av lampa	Glödlampa	Skyddsskärm	Ja
Effekt lampa	20 W	mikrovågsugn	
Roterande tallrik	Ja	Mikrovågsugnen stannar när luckan öppnas	Ja
Mått roterande tallrik	24,5 cm	Nettomått på ugnens insida (HxBxD)	210x305x280 mm
Typ av grill	Kvarts	Nettoeffekt mikrovågsugn	800 W

Medföljande tillbehör

Galler	1	Ram	Ja
--------	---	-----	----

Kapacitet/energietikett

			
Nyttovolym	20 l	Bruttovolym	21 l

Elektrisk anslutning

Typ av kontakt	Nej	Spänning (V)	230 V
Anslutningseffekt (W)	1300 W	Frekvens	50 Hz
Ström	5,2 A	Längd matningskabel	150 cm

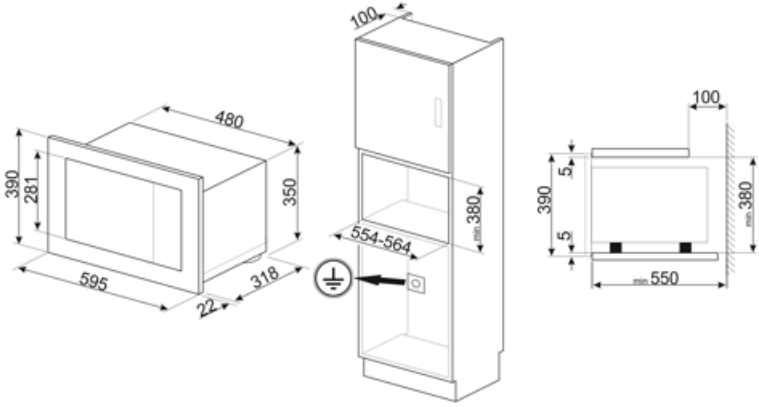
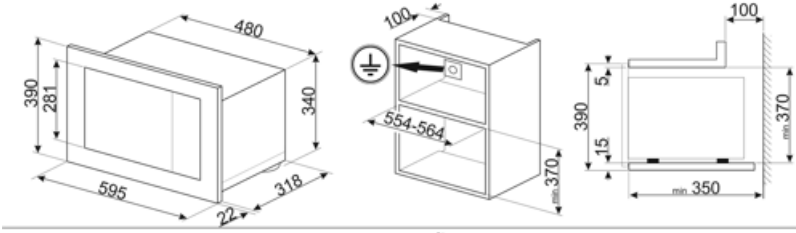











Alternative products

FMI120G

Färg: Neptune Grey



Symbols glossary

-  Barnlås: vissa modeller är utrustade med en anordning för att låsa programmet / cykeln så att det inte kan ändras av misstag.
-  Tina efter tid: med denna funktion bestäms tiden för upptining av livsmedel automatiskt.
-  2 skikt glas i luckan
-  Mikrovågsugn + grillelement: Användningen av grillen resulterar i en perfekt tillagning av matytan. Mikrovågsfunktionen kortar ner tiden.
-  Ugnsutrymmet har 2 olika matlagningsnivåer.
-  Kapaciteten anger mängden användbart utrymme i ugnsutrymmet, i liter.
-  Mikrovågsenergi förkortar tillagningstiderna dramatiskt och ger energibesparingar.
-  Upptining efter vikt: Med denna funktion bestäms avfrostningstiden
-  Grillelement: Användning av grill ger utmärkta resultat vid tillagning av kött av medelstora och små portioner, speciellt i kombination med ett grillspett (där det är möjligt). Perfekt även för tillagning av korv och bacon.
-  Mikrovågor: Mikrovågorna penetrerar rakt in i maten vilket gör att den tillagas mycket snabbt. Detta bidrar till betydande energibesparingar. Passar för matlagning utan fett. De kan även tina och värma upp mat utan att förändra dess ursprungliga utseende eller smak. Mikrovågsfunktionen kan även kombineras med de traditionella funktionerna vilket ger en mängd fördelar. Perfekt för all typ av mat.
-  Pekkontroll: Användarvänliga pekkontroller gör det möjligt att programmera apparaten med en enkel knapptryckning.