

FMI120B3



Сімейство продуктів
Категорія
Тип установки
Встановлення
Енергоживлення
Метод приготування
Управління

Мікрохвилі
 Вбудовувана
 Вбудовувана
 З рамкою
 Електричний
 Мікрохвилі з грилем
 Електронний



Естетика

Естетика	Linea	Тип скла	Stopsol
Колір	Чорний	Колір серіографії	Сірий
Оздоблення	Глянцевий	Дверцята	Суцільне скло
Рамка	Так	Логотип	Серіографія
Матеріал	Скло		

Програми/ функції



Кількість функцій	5	Мікрохвилі	Так
Гриль великий	Так	Мікрохвилі + гриль	Так
Розморожування за часом	Так	Задані рецепти	3
Розморожування за вагою	Так	Інші функції мікрохвиль	Пам'ять

Управління





Дисплей / Годинник	TFT	Відкриття	Електронна кнопка
Тип управління	Сенсорне управління		

Опції



Таймер	Електронний	Режим Showroom	Так
Програматор часу	Програматор виключення	Блокування управління	Так
Акустичний сигнал закінчення приготування	Так	Швидкий старт	Так
Режим обмеження потужності	Так		

Технічні характеристики

			
Матеріал внутрішньої камери	Нержавіюча сталь	Потужність грилю	1000 Вт
Кількість рівнів приготування	2	Відкривання дверцят	Убік
Тип спрямовувачів	Спрямовувачі	Кількість стекол в дверцятах	2
Кількість ламп	1	Система охолодження	Тангенціальна
Тип ламп підсвічування	Лампа розжарювання	Захисне скло від мікрохвиль	Так
Потужність підсвітки	20 Вт	Автоматичне відключення мікрохвиль при відкритих дверцятах	Так
Поворотний стіл	Так	Розміри внутрішньої камери (ВхШхГ)	210x305x280 мм
Діаметр поворотного столу	24,5 см	Ефективна потужність мікрохвиль	800 Вт
Тип грилю	Кварцевий		

Акcesуари в комплекті

Решітка	1	Рамка	Так
---------	---	-------	-----

Продуктивність/ Енергоспоживання

			
Корисний об'єм	20 л	Загальний об'єм	21 л

Електричне підключення

Тип електричної вилки	Hi	Напруга (В)	230 В
Номінальна потужність (кВт)	1300 Вт	Частота струму (Гц)	50 Гц
Сила струму (А)	5,2 А	Довжина електричного кабелю (см)	150 см

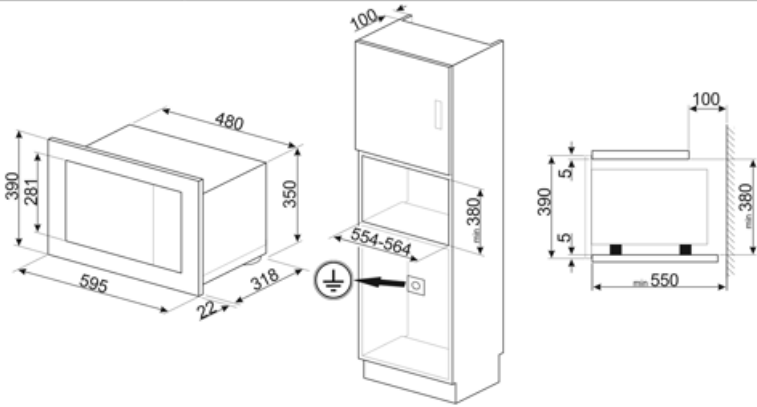











Alternative products

FMI120G

Колір : Neptune Grey



Symbols glossary

-  Блокування від дітей: деякі моделі обладнані пристроєм для блокування програми/циклу, щоб унеможливити її випадкову зміну.
-  Размораживание по времени: с помощью этой функции время размораживания продуктов определяется автоматически.
-  Дверца с двойным остеклением
-  Микроволны + гриль: использование гриля приводит к идеальному подрумяниванию поверхности продукта. Действие микроволн позволяет в короткие сроки приготовить внутреннюю часть блюда.
-  В камере духового шкафа предусмотрено 2 разных уровня приготовления.
-  Указан полезный объем внутренней камеры в литрах.
-  Микроволны значительно сокращают время приготовления и способствуют экономии энергии.
-  Размораживание по весу: функция автоматического размораживания. Вы выбираете тип продуктов для размораживания из доступных категорий (МЯСО - РЫБА - ХЛЕБ - ДЕСЕРТЫ). После ввода веса продукта печь автоматически определяет время, необходимое для правильного размораживания.
-  Использование гриля дает отличные результаты при приготовлении мяса средних и малых порций, особенно в сочетании с вертелом (где это возможно). Также идеально подходит для приготовления колбас и бекона.
-  Микроволны: проникая прямо в пищу, микроволны позволяют готовить очень быстро и со значительной экономией энергии. Они подходят для приготовления без жира, они также способны размораживать и нагревать пищу, не изменяя ее первоначальный вид и аромат. Функцию микроволн также можно комбинировать с обычными функциями со всеми вытекающими отсюда преимуществами. Идеально подходит для всех видов еды.
-  Простое в использовании сенсорное управление позволяет запрограммировать прибор одним нажатием кнопки.