

FMI120G

Tilavuus

20 l



Tuoteryhmä

Mikroaaltouuni

Ryhmä

Sisäinen

Asennus

Mukana kehysarja

Energia

Sähköinen

Ruoanvalmistusmenetelmä

Mikroaaltouuni ja grilli

Unin säätimet

Elektroninen



Ohjelmat/toiminnot

Toimintojen määrä

5

Grilli



Ajastettu sulatus



Sulatus painon perusteella



Mikroaalto



Mikroaalto + grilli



Automaattiset ohjelmat

D

Muut mikroaaltotoiminnot

Muisti

Säätimet



Näyttö / kello

TFT

Avaustekniikka

Sähköinen painike

Ohjauslaitteiden tyyppi

Painikkeet

Vaihtoehdot



Ajastin

Elektroninen

Esittelytila

Kyllä

Ajastusvaihtoehdot

Ajastus

Säätimet/lapsilukko

Kyllä

Äänimerkki
kypsennyksen
päätyessä

Kyllä

Pika-aloitus

Kyllä

Virransäästötila

Kyllä

Tekniset ominaisuudet



Uunin sisämateriaali	Ruostumaton teräs	Grillausteho	1000 W
Hyllyjen/tasojen määrä	2	Oven avaus	Avautuu sivulta
Hyllyjen tyyppi	Teline	Luukun lasien määrä	2
Valojen määrä	1	Jäähdytysjärjestelmä	Tangentiaalinen
Valon tyyppi	Hehkulamppu	Mikroaaltouunin luukun suojaverkko	Kyllä
Valoteho	20 W	Mikroaaltouuni pysähtyy, kun luukku avataan	Kyllä
Pyörivä alusta	Kyllä	Uunin nettosisämitat (k x l x s)	210x305x280 mm
Pyörivän alustan mitat	24.5 cm	Mikroaaltoteho	800 W
Grillin tyyppi	Kvartsi		

Vakiovarusteet

Ritilä

1

Kehys

Kyllä

Sähköliitännät

Sähköliitännätäteho (W) 1300 W

Virta (A) 5.2 A







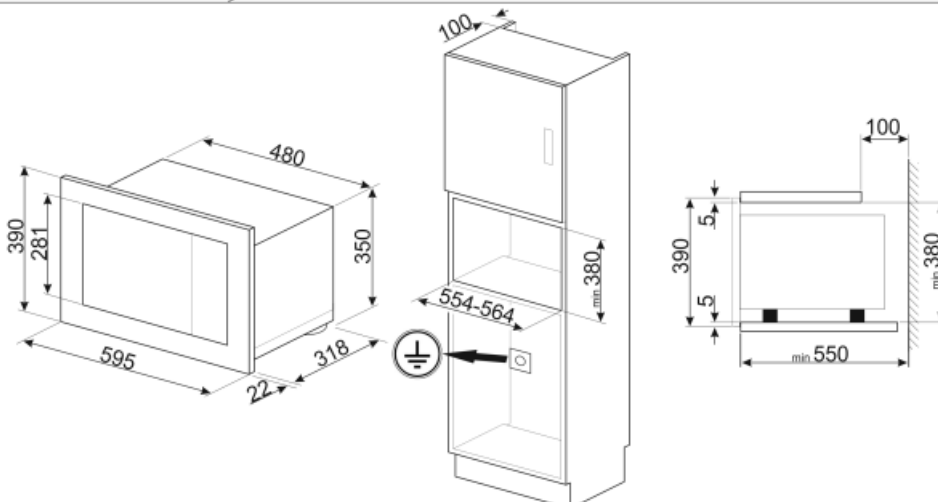
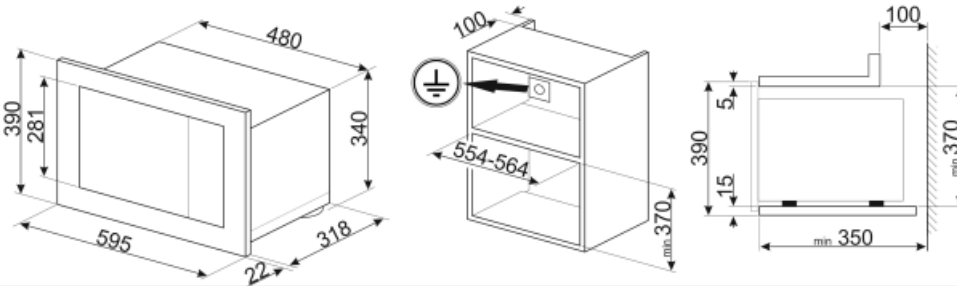



Jännite (V) 230 V

Taajuus (Hz) 50 Hz

Johdon pituus 150 cm



Symbols glossary (TT)

-  Lapsilukko: jotkin mallit on varustettu laitteella, joka lukitsee ohjelman/jakson, jottei sitä voitaisi muuttaa vahingossa.
-  Aikaperusteinen sulatus: Manuaalinen sulatustoiminto. Toiminto lakkaa asetetun keston päätyttyä.
-  Kaksinkertaiset lasiovet: Lasiovien lukumäärä.
-  Mikroaalto: Mikroaallot tunkeutuvat ruokaan suoraan ja mahdollistavat erittäin nopean kypsennyksen ja huomattavat energiasäästöt. Soveltuvat kypsentämiseen ilman rasvaa sekä ruoan sulattamiseen ja lämmittämiseen ilman, että alkuperäinen ulkomuoto ja maku muuttuisivat. Mikroaaltotoiminto voidaan yhdistää myös perinteisiin toimintoihin, mistä syntyy etuja. Ihanteellinen kaikentyyppisille ruoille.
-  Uunissa on 2 eri kypsennystasoa.
-  Tilavuus kertoo, minkä verran uunissa on käytettävänä tilaa litroissa.
-  Mikroaaltoenergia lyhentää kypsennysaikoja rajusti ja saa aikaan energiasäästöjä.
-  Painoperusteinen sulatus: Automaattinen sulatustoiminto. Sulatettavan ruoan tyyppi valitaan saatavilla olevista kategorioista (LIHA - KALA - LEIPÄ - JÄLKIRUOAT). Kun ruoan paino on lisätty, uuni määrittelee automaattisesti kunnolliseen sulatukseen tarvittavan ajan.
-  Grilli: Erittäin voimakas lämpö, joka tulee ainoastaan ylhäältä kaksoislämmitysvastuksesta. Puhallin ei ole päällä. Tarjoaa erinomaiset grillaus- ja gratinointitulokset. Kypsennyksen lopussa käytettynä tarjoaa yhtenäisen ruskistuksen ruoille.
-  Mikroaalto + grilliosa: Grillin käyttö saa ruoan pinnan ruskistumaan täydellisesti. Mikroaaltojen vaikutus mahdollistaa ruoan sisäosan kypsennyksen lyhyessä ajassa.
-  Kosketussäätimet: Helppokäyttöisten kosketussäädinten avulla laite voidaan ohjelmoida painiketta koskettamalla.