

FMI120G

נפח שמיש

20 l



משפחת מוצרים

קטגוריה

התקנה

אספקת חשמל

שיטת בישול

בקרה

מיקרוגל

מובנה

עם מסגרת

חשמלי

מיקרוגל עם גריל

אלקטרוני



תוכניות / פונקציות

מס' פונקציות

גריל מלא

הפשרה לפי זמן

הפשרה לפי משקל

מיקרוגל

מיקרוגל + גריל

תוכניות אוטומטית

פונקציות אחרות של מיקרוגל

5



3

זיכרון

למשפחת תנורים



צג/שעון

סוג הגדרת בקרות

TFT

שליטה במגע

פתח

לחצן חשמלי

אפשרויות



טיימר

אפשרויות הגדרת זמן

צליל התרעה לסיום הבישול

מצב לצריכת חשמל

מוגבלת

אלקטרוני

סיום בישול

כן

כן

אפשרות הדגמה בחנות

נעילת בקרות / בטיחות

ילדים

אפשרות להתחלה מהירה

כן

כן

כן

מאפיינים טכניים

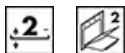

| | | | |
|--------------------|---------|--------------------------------|----------------|
| חומר תא התנור | נירוסטה | גריל - הספק | 1000 W |
| מספר המדפים/רמות | 2 | פתח דלת | Side-opening |
| סוג המדפים | ארון | מס' כולל של דלתות זכוכית | 2 |
| מס' נורות | 1 | מערכת קירור | משיק |
| סוג נורה | להט | מגן מסך מיקרוגל | כן |
| הספק נורה | 20 W | המיקרוגל נכבה כשהדלת נפתחת | כן |
| צלחת מסתובבת | כן | מידות תא תנור לשימוש (ע"א ר"ג) | 210x305x280 mm |
| מידות צלחת מסתובבת | 24.5 cm | הספק יעיל של המיקרוגל | 800 W |
| סוג גריל | קוורץ | | |

אביזרים כלולים







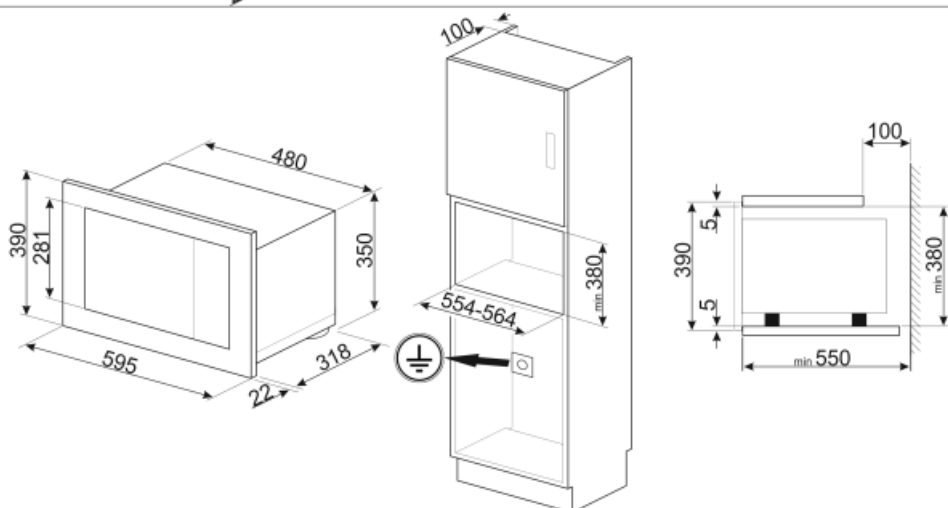
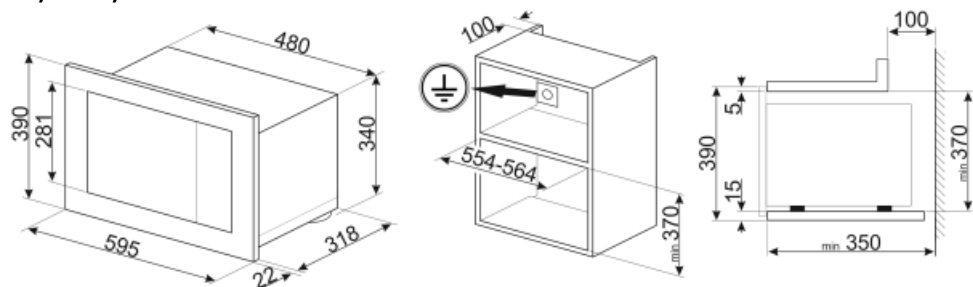

| | | | |
|-----|---|-------|----|
| רשת | 1 | מסגרת | כן |
|-----|---|-------|----|

חיבור חשמלי

| | | | |
|------------|--------|---------------|--------|
| הספק נקוב | 1300 W | תדר (Hz) | 50 Hz |
| זרם | 5.2 A | אורך כבל חשמל | 150 cm |
| מתח (וולט) | 230 V | | |



Symbols glossary (TT)

| | | | |
|--|---|---|--|
|  | <p>נעילת ילדים: חלק מהדגמים מצוידים במתקן לנעילת התוכניות/מחזורים כך שלא ניתן לשנותם באקראי.</p> |  | <p>אנרגיית מיקרוגל מקצרת משמעותית את זמני הבישול ותורמת לחיסכון בחשמל.</p> |
|  | <p>הפשרה לפי זמן: פונקציה זו קובעת אוטומטית את זמן ההפשרה של מזונות שונים.</p> |  | <p>הפשרה לפי משקל: פונקציה זו קובעת את זמן ההפשרה.</p> |
|  | <p>דלתות עם שתי שכבות זכוכית: מספר דלתות זכוכית.</p> |  | <p>אלמנט גריל: שימוש בגריל מעניק תוצות מצוינות בעת בישול בשר במנות בינוניות או קטנות, במיוחד בשילוב עם שיפוד (אם אפשר). מושלם גם לבישול נקניקות ובייקון.</p> |
|  | <p>מיקרוגל: חודר ישירות למזון, מיקרוגלים מבשלים מהר מאוד בתוך חיסכון משמעותי בחשמל. מתאים לבישול ללא שומן, מסוגלים גם להפשיר ולחמם מזון ללא שינוי המראה והניחוח המקוריים שלו. ניתן לשלב את פונקציית המיקרוגל עם פונקציות רגילות וכל היתרונות שנובעים מכך. מושלם לכל סוגי המזון.</p> |  | <p>מיקרוגל + אלמנט גריל: השימוש בגריל יוצר השחמה מושלמת של המשטח החיצוני של המזון. פעולת המיקרוגל מאפשרת בישול בזמן קצר של החלק הפנימי של המזון.</p> |
|  | <p>לתא התנור 2 רמות בישול שונות.</p> |  | <p>בקרות במגע: בקרות מגע קלות לשימוש מאשרות לתכנת את המכשיר בנגיעה בלחצן.</p> |
|  | <p>הקיבולת מציינת את החלל השימושי בתא התנור בליטרים.</p> | | |