

# FMI120G



<b>Famiglia</b>	Microonde
<b>Categoria</b>	Da incasso
<b>Tipologia di installazione</b>	Da incasso
<b>Installazione</b>	Con cornice
<b>Alimentazione</b>	Elettrico
<b>Metodo di Cottura</b>	Microonde con grill
<b>Controllo</b>	Elettronico



## Estetica

<b>Estetica</b>	Linea	<b>Colore serigrafia</b>	Grigio
<b>Colore</b>	Neptune Grey	<b>Porta</b>	Tuttovetro
<b>Cornice</b>	Sì	<b>Logo</b>	Serigrafato
<b>Materiale</b>	Vetro		

## Programmi / Funzioni



<b>N° funzioni</b>	5	<b>Microonde</b>	Sì
<b>Grill largo</b>	Sì	<b>Microonde + grill</b>	Sì
<b>Scongelamento a tempo</b>	Sì	<b>Programmi automatici</b>	3
<b>Scongelamento a peso</b>	Sì	<b>Funzioni speciali microonde</b>	Memory

## Comandi

	<b>Display / Orologio</b>	TFT	<b>Apertura</b>	Tasto elettronico
	<b>Comandi</b>	Touch control		

## Opzioni



<b>Programmatore Tempo</b>	Elettronico
----------------------------	-------------

Opzioni di programmazione tempo	Fine	Opzione Show Room Demo	Sì
Allarme acustico di fine cottura	Sì	Blocco Tasti/ Sicurezza Bambini	Sì
Opzione Limitatore di Potenza	Sì	Opzione Quick Start	Sì

## Caratteristiche Tecniche

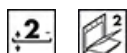

Materiale della cavità	Acciaio Inox	Grill - Potenza	1000 W
N° di ripiani	2	Apertura porta	A bandiera
Tipo di ripiani	Griglia rialzata	N° vetri porta totale	2
N° di luci	1	Sistema di raffreddamento	Tangenziale
Tipo di luce	Incandescenza	Schermo protettivo microonde	Sì
Potenza luce	20 W	Interruzione microonde all'apertura della porta	Sì
Piatto girevole	Sì	Dimensioni utili interno cavità (hxlxp)	210x305x280 mm
Dimensioni piatto girevole	24.5 cm	Potenza resa microonde	800 W
Tipo Grill	Quarzo		

## Dotazione accessori Inclusi

Griglia	1	Cornice	Sì
---------	---	---------	----

## Prestazioni / Etichetta Energetica



Volume utile	20 l	Volume lordo	21 l
--------------	------	--------------	------

## Collegamento Elettrico

Spina	No	Tensione (V)	230 V
Dati nominali di collegamento elettrico	1300 W	Frequenza (Hz)	50 Hz
Corrente (A)	5.2 A	Lunghezza cavo di alimentazione	150 cm



---

## Prodotti alternativi











---

**FMI120B3**

**Colore: Nero**



## Glossario simboli

-  Blocco comandi: L'opzione blocco comandi, presente su diverse tipologie di prodotti, permette di bloccare tutte le funzioni e i programmi impostati, nonché i comandi, per una totale sicurezza soprattutto in presenza di bambini.
-  Scongelamento a tempo: Funzione di scongelamento manuale. Al termine della durata impostata la funzione si interrompe.
-  Porta doppio vetro: Porta doppio vetro
-  Microonde + resistenza grill: L'utilizzo del grill determina una perfetta doratura della superficie dell'alimento. L'azione delle microonde consente invece di cucinare in tempi rapidi la parte interna dei cibi.
-  2 livelli di cottura: Nel forno ausiliario delle cucine Smeg, 2 posizioni di cottura consentono di cucinare pietanze differenti contemporaneamente, assicurando una riduzione dei consumi.
-  Indica il volume utile della cavità del forno.
-  Il forno a microonde permette di cucinare in tempi molto brevi e con un notevole risparmio di energia, non necessitando di preriscaldamento.
-  Scongelamento a peso: Funzione di scongelamento automatica. Si sceglie la tipologia di alimento da scongelare tra le categorie disponibili ( CARNI - PESCE - PANE - DOLCI). Dopo aver inserito il peso dell'alimento , il forno definisce autonomamente il tempo necessario per il corretto scongelamento.
-  Grill: Calore molto intenso proveniente solo dall'alto da un doppio elemento riscaldante. La ventola non è attiva. Consente di ottenere ottimi risultati di grigliatura e di gratinatura. Utilizzato a fine cottura conferisce una doratura uniforme alle pietanze.
-  Microonde: penetrando direttamente nel cibo, le microonde consentono di cucinare in tempi molto brevi e con un notevole risparmio di energia. Adatte per cuocere senza grassi, sono inoltre indicate per scongelare ed anche per riscaldare i cibi, mantenendone intatti sia l'aspetto originario che la fragranza. Anche la funzione microonde può essere combinata con le funzioni tradizionali, con tutti i vantaggi che ne derivano. Ideale per tutti i tipi di cibi.
-  Comandi Touch Control: Presenti su alcuni modelli di forni, piani di cottura, cappe e lavastoviglie, attivano la funzione con un semplice tocco.