

FMI120G



Rodzina produktów
Kategoria
Rodzaj
Instalacja
Zasilanie
Metoda gotowania
Sterowanie

Kuchenka mikrofalowa
do zabudowy
do zabudowy
Z ramką
Elektryczne
Kuchenka mikrofalowa z funkcją grill
Elektroniczne



Linia wzornicza

Linia wzornicza	Linea	Kolor nadruku	Szary
Kolor	Neptune Grey	Drzwi	Pełne szkło
Ramka	Tak	Logo	Serigrafia
Materiał	Szkło		

Programy / Funkcje



Liczba funkcji	5	Kuchenka mikrofalowa	Tak
Grill	Tak	Funkcja grill	Tak
Rozmrażanie przez podanie czasu	Tak	Programy automatyczne	3
Rozmrażanie przez podanie wagi	Tak	Pozostałe funkcje z użyciem mikrofal	Pamięć

Sterowanie

Wyświetlacz / Zegar	TFT	Otwieranie	Przycisk elektryczny
Rodzaj sterowania	Dotykowe sterowanie elektroniczne		

Opcje



Timer	Elektroniczny	Tryb showroom	Tak
Programator czasu gotowania	Koniec gotowania	Blokada sterowania / Blokada bezpieczeństwa	Tak
Sygnał dźwiękowy zakończenia pieczenia	Tak	Szybki start	Tak
Opcja mniejszego poboru mocy	Tak		

Specyfikacja techniczna

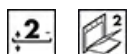

Materiał wewnętrznej komory	Stal nierdzewna	Moc grzałki grilla	1000 W
Liczba poziomów pieczenia	2	Otwieranie drzwi	Otwieranie drzwi na bok
Rodzaj półki	Ruszt	Liczba szyb w drzwiach	2
Liczba źródeł oświetlenia	1	System chłodzący	Statyczny
Rodzaj oświetlenia	Żarówka	Tarcza ochronna mikrofalówki	Tak
Moc oświetlenia	20 W	Automatyczne przerwanie pracy po otwarciu drzwi	Tak
Talerz obrotowy	Tak	Wymiary netto wnętrza komory (hxwx d)	210x305x280 mm
Talerz obrotowy - wymiary	24,5 cm	Efektywna moc mikrofal	800 W
Rodzaj grilla	Kwarcowy		

Akcesoria w standardzie

Ruszt	1	Ramka	Tak
Szkło tray	10		

Wydajność / Etykieta energetyczna



Pojemność netto	20 l	Pojemność brutto	21 l
-----------------	------	------------------	------

Podłączenie elektryczne

Wtyczka	Nie	Napięcie (V)	230 V
Moc nominalna	1300 W	Częstotliwość (Hz)	50 Hz
Natężenie prądu (A)	5,2 A	Długość przewodu zasilającego (cm)	150 cm

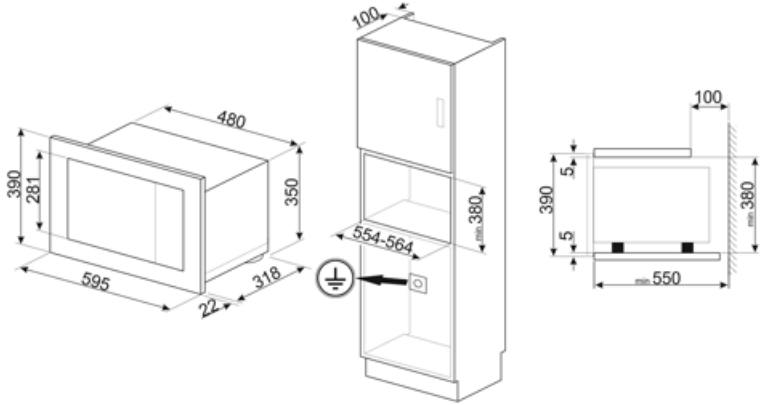











Dostępne wersje kolorystyczne

FMI120B3

Kolor: Czarny



Słowniczek oznaczeń

-  Blokada bezpieczeństwa: Niektóre modele są wyposażone w blokadę bezpieczeństwa uniemożliwiającą uruchomienie urządzenia.
-  Rozmrażanie przez podanie czasu: Funkcja ręcznego rozmrażania. Po zakończeniu ustawionego czasu trwania funkcja zatrzymuje się.
-  Liczba szyb w drzwiach: 2 szyby
-  Mikrofale: Wnikając bezpośrednio w żywność, mikrofale gotują bardzo szybko i przy znacznej oszczędności energii. Nadają się do gotowania bez tłuszczu, są również w stanie rozmrażać i podgrzewać żywność bez zmiany jej pierwotnego wyglądu i aromatu. Funkcja mikrofal może być również łączona z konwencjonalnymi funkcjami ze wszystkimi wynikającymi z tego zaletami. Idealne do wszystkich rodzajów żywności.
-  Komora piekarnika posiada dwa poziomy.
-  Pojemność 21 l
-  Mikrofale: Użycie mikrofal znacznie przyspiesza proces podgrzewania żywności.
-  Rozmrażanie przez podanie wagi: Automatyczna funkcja rozmrażania pozwalająca na wybranie rodzaju oraz wagi produktu. Dzięki temu piekarnik automatycznie dobiera czas trwania programu.
-  Grill
-  Mikrofale + grill: Zastosowanie grilla powoduje doskonałe przyrumienienie powierzchni potrawy. Działanie mikrofal pozwala zamiast tego na ugotowanie w krótkim czasie wewnętrznej części potrawy.
-  Sterowanie dotykowe: Wybrane modele piekarników, płyt kuchennych oraz okapów posiadają panele dotykowe zwiększające komfort użytkowania.