

FMI120G

Volume útil

20 l



Família

Microondas

Categoria

De encastre

Instalação

Instalação com moldura

Tipo de energia

Elétrico

Tipo de cocção

Microondas com grill

Controlo do microondas

Eletrónico



Comandos



Display/ Relógio
Comandos

Display TFT
Touch Control

Mecanismo de abertura Botão eletrónico

Opções



Temporizador Eletrónico

Opções de programação
do tempo de cocção Sim

Alarme acústico de fim
de cocção Sim

Eco-logic opção
limitadora de potência Sim

Opção Showroom -
resistências desligadas
para demonstração Sim

Opção bloqueio de
comandos para
segurança das crianças Sim

Opção de Início Rápido Sim

Especificações técnicas



Material da cavidade Aço inox

Nº de níveis para
tabuleiros 2

Tipo de guias para
tabuleiros Sobrelevadas

Nº de lâmpadas 1

Tipo de iluminação Iluminação incandescente

Potência das lâmpadas 20 W

Potência do grill 1000 W

Abertura da porta Lateral

Nº de vidros da porta 2

Sistema de
arrefecimento Tangencial

Prato giratório	Sim	Vidro da porta com filtro de proteção das microondas	Sim
Diâmetro do prato giratório	24.5 cm		
Tipo de Grill	Grill quartzo	Interrupção do microondas por abertura da porta	Sim
		Dimensões úteis do interior da cavidade (AxLxP)	210x305x280 mm
		Potência efetiva do microondas	800 W

Acessórios incluídos







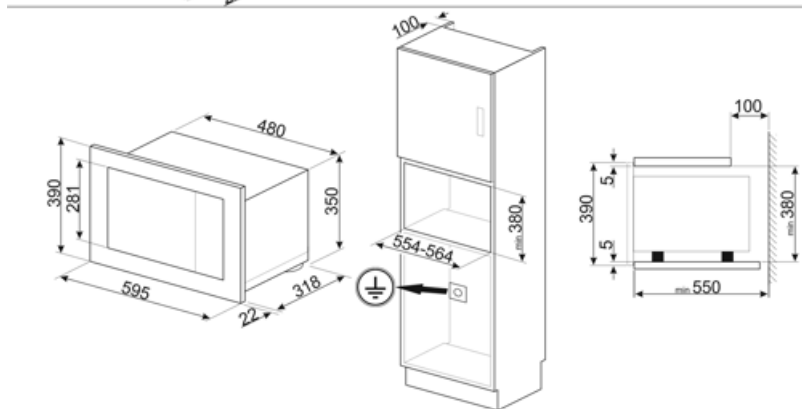
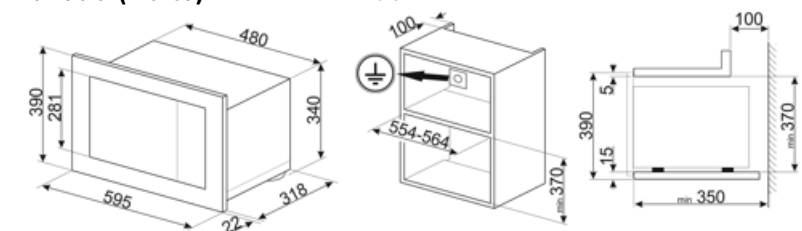



Grelha larga	1	Moldura para encaixe	Sim
---------------------	---	-----------------------------	-----

Ligação elétrica

Potência elétrica nominal	1300 W	Frequência (Hz)	50 Hz
Corrente (Amperes)	5.2 A	Comprimento do cabo de alimentação	150 cm
Tensão (Volts)	230 V		



Symbols glossary

- | | | | |
|--|--|---|--|
|  | Bloqueio de comandos: opção que permite bloquear os comandos. Muito útil para proteger as crianças. |  | A energia do microondas encurta o tempo de cocção e economiza energia. |
|  | Descongelação por tempo: com esta função, o tempo de descongelação dos alimentos é determinado automaticamente. |  | Descongelação por peso: com esta função, o tempo de descongelação é determinado automaticamente, através da seleção do peso dos alimentos. |
|  | Número de vidros da porta. Assim, a Smeg garante que o exterior da porta nunca excede os 50°C. Esta tecnologia evita queimaduras. Ideal para proteger as crianças. |  | Grill: o calor procedente da resistência grill permite conseguir ótimos resultados de gratinados, sobretudo em carnes de média / pequena espessura e, em combinação com o assador (consoante os modelos), permite terminar a cozedura dourando uniformemente os alimentos. Ideal para salsichas, costeletas e bacon. |
|  | Microondas: ao entrar diretamente no alimento, as microondas permitem cozinhar em tempos recorde e com uma notável poupança de energia. Para cozinhar sem gorduras, também são indicadas para descongelar e aquecer alimentos. |  | Microondas+grill: a seleção deste programa permite tostar o alimento ao mesmo tempo que o microondas cozinha o interior do mesmo num espaço de tempo reduzido. |
|  | Identifica a quantos níveis de altura é possível colocar os tabuleiros no interior do forno. |  | Comandos Touch Control: os comandos podem trabalhar por pressão de um display táctil. |
|  | Indica a capacidade da cavidade do forno em litros. | | |

Benefit (TT)

Electronic control

Timely temperature management and heat uniformity

Touch control

Easy operation of the display and cooking by touch

Automatic programmes

Preset programmes to simplify use and improve efficiency

Child control lock

Thanks to the child safety lock, the microwave provides peace of mind for parents while improving overall safety in the home environment

Quick start

One-touch cooking and heating start-up with the Quick Start option for a simple and intuitive user experience