

FMI120G

Volum utilizabil	20 l
	
Familia de produse	Microunde
Categorie	Încorporat
Instalare	Cu cadru
Alimentare cu energie	Electric
Metodă de gătit	Cuptor cu microunde cu grătar
Control	Electronic



Comenzi



Afișare/ceas	TFT	Deschidere	Buton electric
Tip de setare de control	Controlul tactil		

Opțiuni



Temporizatorul	Electronic	Opțiunea demo	Da
Opțiuni de stabilire a orei	Încheiere gătit	Showroom	
Sfârșitul alarmei acustice de gătit	Da	Control blocare/Siguranța copilului	Da
Mod consum limitat de energie	Da	Opțiunea de pornire rapidă	Da

Caracteristici tehnice



Material cavitate	Oțel inoxidabil	Gril – Putere	1000 W
Nr. rafturi/niveluri	2	Deschidere uși	Deschidere laterală
Tip rafturi	Raft	Nr. total de uși de sticlă	2
Nr. lumini	1	Sistemul de răcire	Tangențial
Tip lumină	Incandescent	Protecția ecranului cu microunde	Da
Puterea de iluminare	20 W		
Masă rotativă	Da		

Dimensiuni placă turnantă	24.5 cm	Cuptorul cu microunde se oprește atunci când ușa este deschisă	Da
Tip grătar	Cuarț	Dimensiuni spațiu cavitate utilizabilă (ÎxLxA)	210x305x280 mm
		Putere efectivă cuptor cu microunde	800 W

Accesorii incluse







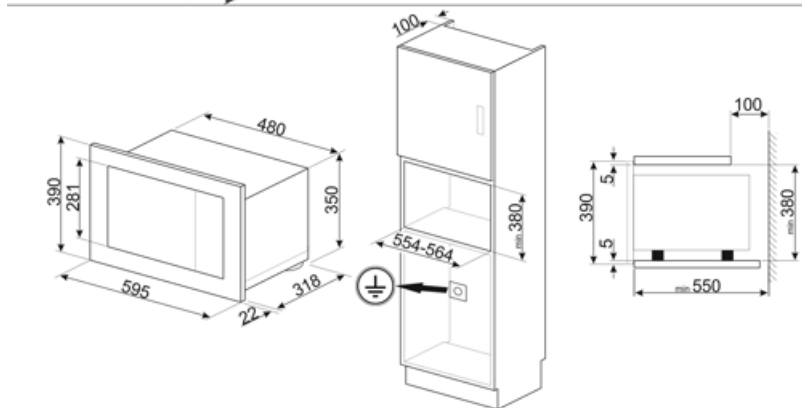
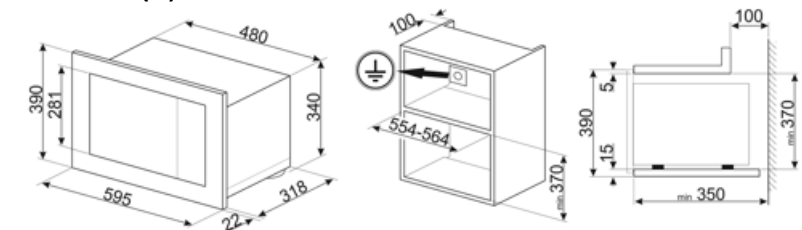



Grilă	1	Cadru	Da
-------	---	-------	----

Conexiune electrică

Putere nominală	1300 W	Frecvență (Hz)	50 Hz
Curent	5.2 A	Lungimea cablului de alimentare	150 cm
Tensiune (V)	230 V		



Symbols glossary (TT)

- | | | | |
|--|---|---|---|
|  | Blocarea copiilor: unele modele sunt echipate cu un dispozitiv de blocare a programului/ciclului, astfel încât acesta să nu poată fi schimbat accidental. |  | Energia microundelor scurtează dramatic timpul de gătit și produce economii de energie. |
|  | Dezghețați în funcție de oră: Funcție de dezghețare manuală. La sfârșitul duratei stabilite, funcția se oprește. |  | Dezghețare în funcție de greutate: Funcție de dezghețare automată. Alegeți tipul de aliment care urmează să fie dezghețat din categoriile disponibile (CARNE – PEȘTE – PÂINE – DESERTURI) După introducerea greutății alimentelor, cuptorul definește automat timpul necesar pentru o dezghețare corectă. |
|  | Uși cu vitraj dublu: Numărul de uși vitrate. |  | Grătar: Căldură foarte intensă care vine doar de sus, de la un element de încălzire dublu. Ventilatorul nu este activ. Oferă rezultate excelente de prăjire și gratinare. Folosit la sfârșitul gătitului, asigură rumenirea uniformă mâncărilor. |
|  | Microunde: Pătrunzând direct în alimente, cuptoarele cu microunde gătesc foarte repede și cu economii considerabile de energie. Potrivit pentru gătit fără grăsime, acestea sunt, de asemenea, capabile să dezghețe și să încălzească alimentele fără a modifica aspectul și aroma originală. Funcția de microunde poate fi, de asemenea, combinată cu funcțiile convenționale, cu toate avantajele rezultate. Ideal pentru toate tipurile de alimente. |  | Cuptor cu microunde + element grătar: Utilizarea grătarului duce la o rumenire perfectă a suprafeței alimentelor. Acțiunea cuptoarelor cu microunde permite în loc de gătit într-un timp scurt partea internă a alimentelor. |
|  | Cavitatea cuptorului are 2 niveluri diferite de gătit. |  | Comenzi tactile: Comenzile tactile ușor de utilizat permit programarea aparatului prin atingerea unui buton. |
|  | Capacitatea indică cantitatea de spațiu utilizabil în cavitatea cuptorului în litri. | | |