

FMI120N2

Nutzbares Garraumvolumen 20 l



Produktfamilie	Mikrowelle
Produktkategorie	Einbaugerät
Installation	Mit Rahmen
Energiequelle	Elektrisch
Garmethode	Mikrowelle + Grill
Regelung des Garraums	Elektronisch



Programme / Funktionen

Garfunktionen	5
Großflächengrill	
Auftauen nach Zeit	
Auftauen nach Gewicht	
Mikrowelle	
Mikrowelle + Grill	
Automatikprogramme	3
Sonderfunktionen Mikrowelle	Persönliche Rezepte

Bedienelemente



Display-Technologie	TFT	Türöffnung	Touch-Türöffnung
Bedienelemente	Touch-Control		

Optionen



Zeitschaltautomatik	Elektronisch	Demo-Mode Showroom-Funktion	Ja
Programmierung der Garzeit	Garzeit-/Programmende	Tastensperre/Kindersicherung	Ja
Akustisches Signal bei Garzeitende	Ja		

Leistungsbegrenzung Ja

Funktion Quick Start Ja

Technische Eigenschaften

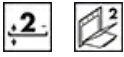

Material Garraum	Edelstahl	Art des Grills	Quarz
Anzahl der Garebenen	2	Leistung des Grills	1000 W
Art der Einschubschienen	Erhöhter Rundrost	Türöffnung	Türöffnung seitlich
Anzahl der Beleuchtungen	1	Anzahl der Türverglasungen	2
Art der Beleuchtung	Glühlampe	Kühlsystem	Kühlgebläse
Leistung der Beleuchtung	20 W	Mikrowellen- Schutzschild	Ja
Glas-Drehteller	Ja	Sicherheitsabschaltung der Mikrowelle bei Türöffnung	Ja
Drehteller Ø	24.5 cm	Nutzabmessungen des Garraums (HxBxT)	210x305x280 mm
Garraumbeleuchtung bei Türöffnung	Ja	Effektive Mikrowellenleistung	800 W

Serienzubehör

Erhöhter Rundrost 1

Einbaurahmen Ja

Elektrischer Anschluss

Elektrischer Gesamtanschlusswert 1300 W

Frequenz 50 Hz







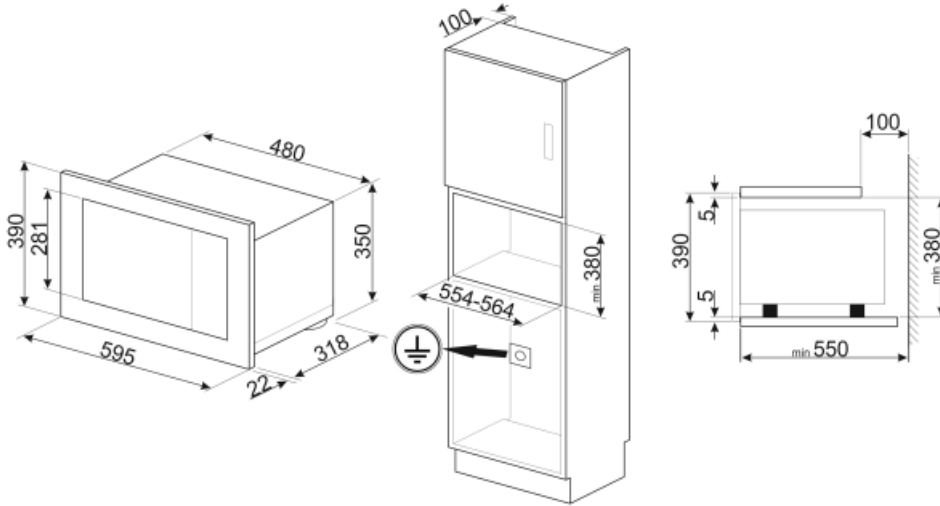
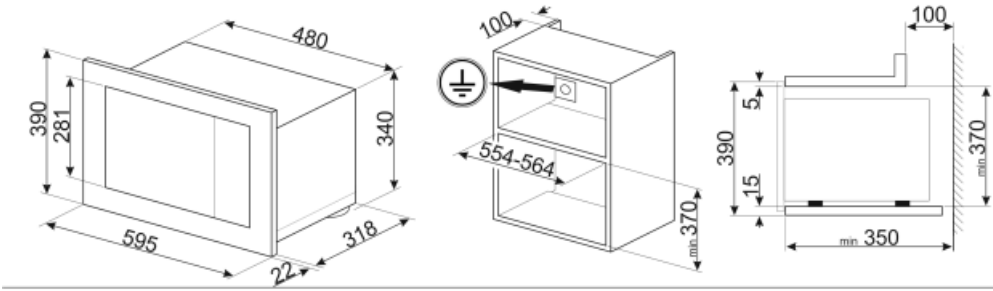



Absicherung 5.2 A

Länge Netzkabel 150 cm

Spannung 230 V



Symbols glossary (TT)

- | | | | |
|--|--|---|---|
|  | Kindersicherung: Eine Tastensperre, die einen ungewollten Zugriff auf die Funktionen verhindert. |  | Die Mikrowelle verkürzt die Garzeiten erheblich und spart Energie. |
|  | Abtauen nach Zeit: Manuelle Abtaufunktion. Nach Ablauf der eingestellten Dauer wird die Funktion automatisch beendet. |  | Auftauen nach Gewicht: Automatische Auftaufunktion. Sie wählen einfach die Speise aus den verfügbaren Kategorien: FLEISCH - FISCH - BROT - DESSERT. Nachdem Sie das Gewicht der Speise eingegeben haben, berechnet der Backofen automatisch die erforderliche Z |
|  | Doppelt verglaste Tür: Anzahl der verglasten Türen. |  | Großflächengrill: sehr intensive Erhitzung nur von oben durch ein doppeltes Heizelement. Hervorragend geeignet zum Grillen und Gratinieren. Er wird am Ende des Garvorgangs verwendet und sorgt für eine gleichmäßige Bräunung der Speisen. |
|  | Mikrowelle: Die Mikrowellen dringen direkt in die Lebensmittel ein und garen diese sehr schnell und mit deutlicher Energieeinsparung. Sie eignen sich zum Garen ohne Fett und können auch Lebensmittel auftauen und erwärmen, ohne ihr ursprüngliches Aussehen |  | Mikrowelle + Grill: Die Verwendung des Grills führt zu einer perfekten Bräunung der Oberfläche der Gerichte. Die Wirkung der Mikrowellen ermöglicht es, in kurzer Zeit im Kern zu garen. |
|  | Anzahl der Garebenen: der Garraum verfügt über 2 Garebenen. |  | Touch Control: mit der benutzerfreundlichen Touch-Bedienung lässt sich das Gerät per Fingertipp sehr leicht bedienen. |
|  | The capacity indicates the amount of usable space in the oven cavity in litres. | | |