

## FMI120N2



Kategoria e produktit  
Kategoria  
Installation type  
Instalimi  
Furnizimi me energji  
Metoda e gatimit  
Kontrolli

Mikrovalë  
I integruar  
I integruar  
Me kornizë  
Elektrike  
Mikrovalë me skarë  
Elektronike



## Estetika

Estetika	Linea	Lloji i xhamit	Stopsol
Ngjyra	E zezë	Serigraphy colour	Grey
Finiturë	Me shkëlqim	Dera	Xham i plotë
Kornizë	Po	Logo	Silk screen
Materiali	Qelqi		

## Programi / funksionet



Numri i funksioneve	5	Mikrovalë	Po
Skarë e plotë	Po	Mikrovalë + skarë	Po
Shkriroje sipas kohës	Po	Programet automatike	3
Shkriroje sipas peshës	Po	Funksione të tjera të mikrovalës	Kujtesë

## Kontrollet



Ekрани/ora	TFT	Hapja	Buton elektrik
Lloji i cilësimit të kontrollit	Kontroll me prekje		

## Opsionet



Kohëmatësi	Elektronike	Opsioni demonstrues i showroom-it	Po
Opsionet e përcaktimit të kohës	Përfundo gatimin	Bllokuesi i kontrolleve/siguria e fëmijës	Po
Alarmi akustik i përfundimit të gatimit	Po	Opsioni "Quick start"	Po
Modaliteti i konsumit të kufizuar të energjisë	Po		

## Veçoritë teknike



Materiali i kavitetit	Inoks	Lloji i skarës	Kuarc
Numri i rafteve/ niveleve	2	Fuqia e skarës	1000 W
Lloji i rafteve	Raft	Hapja e derës	Hapje anësore
Numri i dritave	1	Nr. total. i xhamave të dyerve	2
Lloji i dritës	Inkandeshent	Sistemi i ftohjes	Tangjencial
Fuqia e dritës	20 W	Mbrojtësi i ekranit të mikrovalës	Po
Pjatë rrotulluese	Po	Mikrovala ndalon kur hapet dera	Po
Përmasat e pjatës rrotulluese	24,5 cm	Përmasat e hapësirës së përdorshme (LxGjxTh)	210x305x280 mm
Dritë me ndezje kur dera është e hapur	Po	Fuqia efikase e mikrovalës	800 W

## Aksesorët e përfshirë

Grilë	1	Kornizë	Po
-------	---	---------	----

## Etiketa e performancës/energjisë









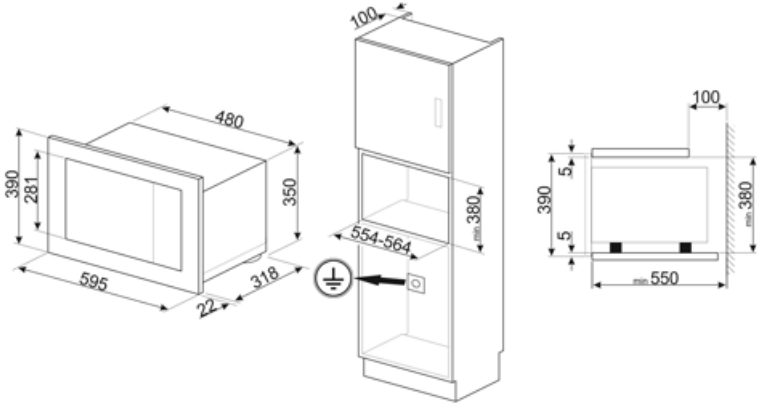



Volumi i përdorshëm	20 l	Vëllimi bruto	21 l
---------------------	------	---------------	------

## Lidhja elektrike

Tapë	Jo	Tensioni (V)	230 V
Fuqia nominale	1300 W	Frekuenca (Hz)	50 Hz
Rryma	5,2 A	Gjatësia e kabllot së furnizimit me energji elektrike	150 cm



## Symbols glossary

-  Bllokimi për fëmijët: disa modele janë të pajisur me një pajisje e cila kyç programin/ciklin në mënyrë që ai të mos ndryshohet aksidentalisht.
-  Shkrirje me kohë të përcaktuar: Funkzioni i shkrirjes manuale. Në fund të kohëzgjatjes së caktuar, funksioni ndalon.
-  Dyer me xham të dyfishtë: Numri i dyerve me xham.
-  Mikrovalë + skarë: Përdorimi i skarës rezulton në një pjekje të përsosur të sipërfaqes së ushqimit. Veprimi i mikrovalëve lejon në vend të gatimit në një kohë të shkurtër të pjesës së brendshme të ushqimit.
-  Hapësira e furrës ka 2 nivele të ndryshme gatimi.
-  Kapaciteti tregon sasinë në litra të hapësirës së përdorshme në hapësirën e furrës.
-  Energjia e mikrovalës shkurton në mënyrë dramatike kohën e gatimit dhe prodhon kursime të energjisë.
-  Shkrirje sipas peshës: Funkzioni i shkrirjes automatike. Ju zgjidhni llojin e ushqimit që do të shkrihet nga kategoritë e disponueshme (MISH - PESHK - BUKE - ËMBËLSIRA) Pas vendosjes së peshës së ushqimit, furra përcakton automatikisht kohën e nevojshme për një shkrirje të përkryer.
-  Skarë: Nxehtësia shumë e fortë që vjen vetëm nga lart nga një element ngrohës i dyfishtë. Ventilatori nuk është aktiv. Ofron rezultate të shkëlqyera në pjekje dhe gatime au gratin. Përdoret në fund të gatimit, i jep gatimeve një pjekje uniforme.
-  Mikrovalë: Duke depërtuar drejt e në ushqim, mikrovalët gatuajnë shumë shpejt dhe me kursime të konsiderueshme të energjisë. Të përshtatshme për gatim pa yndyrë, ato janë gjithashtu në gjendje ta shkrijnë dhe ngrohin ushqimin pa ndryshuar pamjen dhe aromën e tij origjinale. Funkzioni i mikrovalës mund të kombinohet gjithashtu edhe me funksionet e zakonshme me të gjitha avantazhet që rezultojnë prej tij. Ideal për të gjitha llojet e ushqimeve.
-  Kontrollë me prekje: Kontrollët me prekje të lehtë për t'u përdorur lejojnë që pajisja të programohet me prekjen e një butoni.