

FMI120S1

Nutzbares Garraumvolumen 20 l



Produktfamilie	Mikrowelle
Produktkategorie	Einbaugerät
Installation	Mit Rahmen
Energiequelle	Elektrisch
Garmethode	Mikrowelle + Grill
Regelung des Garraums	Elektronisch



Bedienelemente



Display-Technologie	TFT	Türöffnung	Über Taste
Bedienelemente	Touch-Control		

Optionen



Zeitschaltautomatik	Elektronisch	Demo-Mode Showroom-	Ja
Programmierung der Garzeit	Garzeit-/Programmende	Funktion	
Akustisches Signal bei Garzeitende	Ja	Tastensperre/ Kindersicherung	Ja
Leistungsbegrenzung	Ja	Funktion Quick Start	Ja

Technische Eigenschaften



Material Garraum	Edelstahl	Art des Grills	Quarz
Anzahl der Garebenen	2	Leistung des Grills	1000 W
Art der Einschubschienen	Erhöhter Rundrost	Türöffnung	Türöffnung seitlich
Anzahl der Beleuchtungen	1	Anzahl der Türverglasungen	2
Art der Beleuchtung	Glühlampe	Kühlsystem	Kühlgebläse
		Mikrowellen-Schutzschild	Ja

Leistung der Beleuchtung	20 W	Sicherheitsabschaltung der Mikrowelle bei Türöffnung	Ja
Glas-Drehteller	Ja	Nutzabmessungen des Garraums (HxBxT)	210x305x280 mm
Drehteller Ø	24.5 cm	Effektive Mikrowellenleistung	800 W
Garraumbeleuchtung bei Türöffnung	Ja		

Serienzubehör







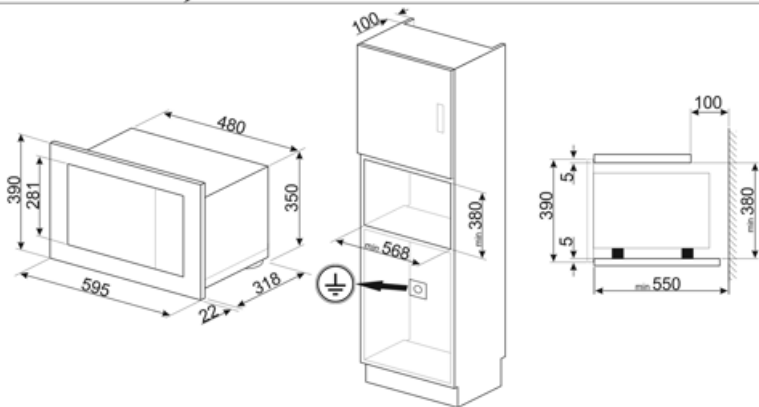
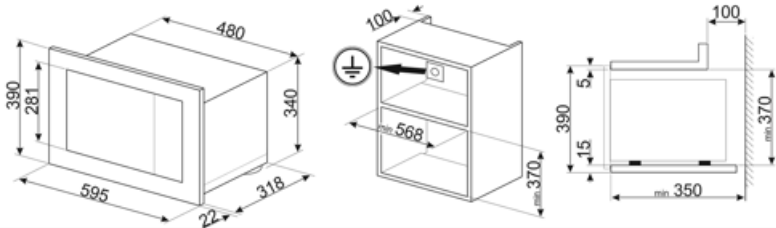



Erhöhter Rundrost	1	Einbaurahmen	Ja
-------------------	---	--------------	----

Elektrischer Anschluss

Elektrischer Gesamtanschlusswert	1300 W	Frequenz	50 Hz
Absicherung	5,2 A	Länge Netzkabel	150 cm
Spannung	230 V		



Symbols glossary

-  Kindersicherung: Eine Tastensperre, die einen ungewollten Zugriff auf die Funktionen verhindert.
-  Abtauen nach Zeit: Manuelle Abtaufunktion. Nach Ablauf der eingestellten Dauer wird die Funktion automatisch beendet.
-  Doppelt verglaste Tür: Anzahl der verglasten Türen.
-  Mikrowelle: Die Mikrowellen dringen direkt in die Lebensmittel ein und garen diese sehr schnell und mit deutlicher Energieeinsparung. Sie eignen sich zum Garen ohne Fett und können auch Lebensmittel auftauen und erwärmen, ohne ihr ursprüngliches Aussehen
-  Anzahl der Garebenen: der Garraum verfügt über 2 Garebenen.
-  Nutzvolumen 21 l: umfasst die nutzbare Fläche des Garraums in Litern.
-  Die Mikrowelle verkürzt die Garzeiten erheblich und spart Energie.
-  Auftauen nach Gewicht: Automatische Auftaufunktion. Sie wählen einfach die Speise aus den verfügbaren Kategorien: FLEISCH - FISCH - BROT - DESSERT. Nachdem Sie das Gewicht der Speise eingegeben haben, berechnet der Backofen automatisch die erforderliche Z
-  Großflächengrill: sehr intensive Erhitzung nur von oben durch ein doppeltes Heizelement. Hervorragend geeignet zum Grillen und Gratinieren. Er wird am Ende des Garvorgangs verwendet und sorgt für eine gleichmäßige Bräunung der Speisen.
-  Mikrowelle + Grill: Die Verwendung des Grills führt zu einer perfekten Bräunung der Oberfläche der Gerichte. Die Wirkung der Mikrowellen ermöglicht es, in kurzer Zeit im Kern zu garen.
-  Touch Control: mit der benutzerfreundlichen Touch-Bedienung lässt sich das Gerät per Fingertipp sehr leicht bedienen.

Benefit (TT)

Electronic control

Timely temperature management and heat uniformity

Touch control

Easy operation of the display and cooking by touch

Automatic programmes

Preset programmes to simplify use and improve efficiency

Child control lock

Thanks to the child safety lock, the microwave provides peace of mind for parents while improving overall safety in the home environment

Quick start

One-touch cooking and heating start-up with the Quick Start option for a simple and intuitive user experience