

FMI120S1

Bruikbare inhoud

20 l



Familie

Magnetron

Categorie

Inbouw

Installatie

Met frame

Voeding

Elektrisch

Bereidingswijze

Magnetron met grill

Bediening

Elektronisch



Bediening



Display / Klok

TFT

Opening

Mechanical button

Type bediening

Touch control

Opties



Timer

Elektronisch

Showroom demo optie Ja

Opties

Eind

Kinderbeveiliging Ja

tijdprogrammering

Quick Start optie Ja

Akoestisch signaal
einde kooktijd

Ja

ECO-Logic optie

Ja

Technische specificaties



Materiaal ovenruimte

Roestvrij staal

Type grill

Kwarts

Aantal kookniveaus

2

Grill - vermogen

1000 W

Type ovenrekken

Verhoogd rooster

Deur openen

Side-opening

Aantal lampen

1

Totaal aantal ruiten

2

Soort verlichting

Gloeilamp

Koelsysteem

Mantelkoeling

Vermogen lamp

20 W

Veiligheidsscherm

Ja

Draaiplateau

Ja

magnetrondeur

Afmetingen
draaiplateau

24.5 cm

Automatische
inschakeling verlichting
bij openen deur

Ja

Automatische
uitschakeling magnetron
bij openen deur

Ja

Afmetingen bruikbare
interne ovenruimte
(hxbxd)

210x305x280 mm

Effectief
magnetronvermogen

800 W

Meegeleverde accessoires

Ovenrooster

1

Kader

Ja

Elektrische aansluiting

Aansluitwaarde

1300 W

Frequentie (Hz)

50 Hz

Stroom

5.2 A

Lengte voedingskabel







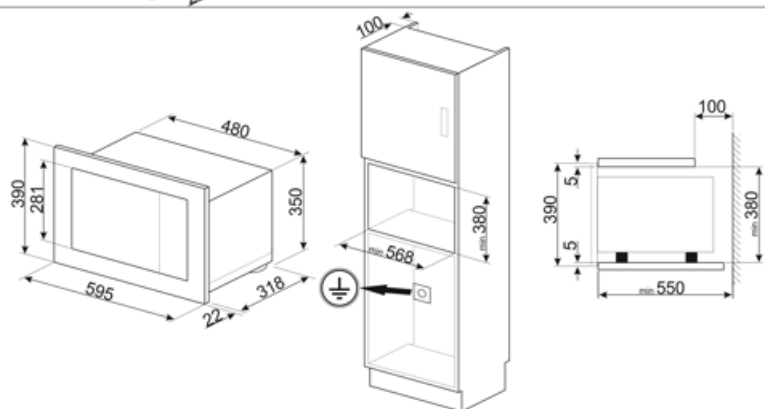
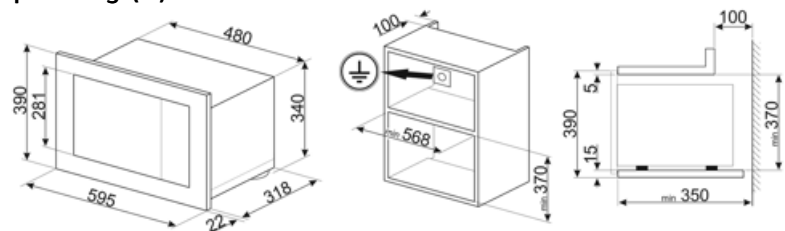



150 cm

Spanning (V)

230 V



Symbols glossary

-  Kinderslot: sommige modellen zijn voorzien van een apparaat om het programma / de cyclus te vergrendelen zodat het niet kan per ongeluk veranderd
-  Ontdooien op tijd: met deze functie wordt automatisch het tijdstip van ontdooien van voedsel bepaald
-  Dubbele beglazing: aantal glazen deuren.
-  Microwave: Penetrating straight into the food, microwaves cook very quickly and with considerable energy savings. Suitable for cooking without fat, they are also able to thaw and heat food without altering its original appearance and aroma. The microwave function can also be combined with conventional functions with all the resulting advantages. Ideal for all types of food.
-  The oven cavity has 2 different cooking levels.
-  The capacity indicates the amount of usable space in the oven cavity in litres.
-  Microwave energy shortens cooking times dramatically and produces energy savings.
-  Ontdooien op gewicht: Met deze functie wordt de ontdooitijd bepaald
-  De warmte wordt geproduceerd door het grill- en bovenelement. Verhitting over het volledige oppervlak. De thermostaat wordt, afhankelijk van het gerecht, in de regel op de maximale stand gezet. Bij een korte baktijd kan de ovendeur gesloten blijven; bij langere baktijd blijft deze gedeeltelijk geopend. Voor vleesgerechten (klein- en middelgroot), vleespennen, vis, groenten, gratineren etc.
-  Microwave + grill element: The use of the grill results in a perfect browning of the surface of the food. The action of microwaves allows instead of cooking in a short time the internal part of the food.
-  Touch control: dankzij de gebruiksvriendelijke Touch control kan het apparaat met één druk op de knop worden geprogrammeerd.

Benefit (TT)

Electronic control

Timely temperature management and heat uniformity

Touch control

Easy operation of the display and cooking by touch

Automatic programmes

Preset programmes to simplify use and improve efficiency

Child control lock

Thanks to the child safety lock, the microwave provides peace of mind for parents while improving overall safety in the home environment

Quick start

One-touch cooking and heating start-up with the Quick Start option for a simple and intuitive user experience