

# FMI120S2

**Полезный объем духового шкафа**

20 л



**Семейство продуктов**

Микроволновая печь

**Категория**

Встраиваемая

**Установка**

С рамкой

**Источник питания**

Электрический

**Способ приготовления**

Микроволны с грилем

**Управление**

Электронный



## Программы/ функции

**Количество функций**

5

**Гриль большой**



**Размораживание по времени**



**Размораживание по весу**



**Микроволновая печь**



**Микроволны + гриль**



**Автоматические программы**

3

**Специальные функции**

Память

## Управление



**Дисплей/ часы  
Управление**

TFT-дисплей  
Управление Touch Control

**Открытие**

Электронная кнопка

## Опции



**Таймер**

Электронный

**Программирование  
времени**

стоп

**Режим Showroom**

Да

**блокировка управления**

Да

**быстрый старт**

Да

**Акустический сигнал окончания приготовления** Да

**Режим ограничения мощности** Да

## Технические характеристики

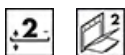

**Материал внутренней камеры** Нержавеющая сталь

**Количество уровней приготовления** 2

**Тип направляющих** Приподнятая решетка

**Количество ламп подсветки** 1

**Тип подсветки** Лампа накаливания

**Мощность ламп подсветки** 20 Вт

**Поворотный стол** Да

**Диаметр поворотного стола** 24,5 см

**Освещение при открытой дверце** Да

**Тип гриля** Кварцевый

**Мощность гриля** 1000 Вт

**Открывание дверцы** Боковое открывание

**Количество стекол дверцы** 2

**Система охлаждения** Тангенциальная

**Защитное стекло от микроволн** Да

**Автоматическое отключение микроволн при открытой дверце** Да

**Размеры внутренней камеры (ВхШхГ)** 210x305x280 мм

**Эффективная мощность микроволн** 800 Вт

## Аксессуары в комплекте

**Решетка** 1 **Рамка для встраивания** Да

## Электрическое подключение

**Номинальная мощность** 1300 Вт **Частота тока** 50 Гц

**Сила тока** 5.2 А **Длина электрического кабеля** 150 см

**Напряжение** 230 В

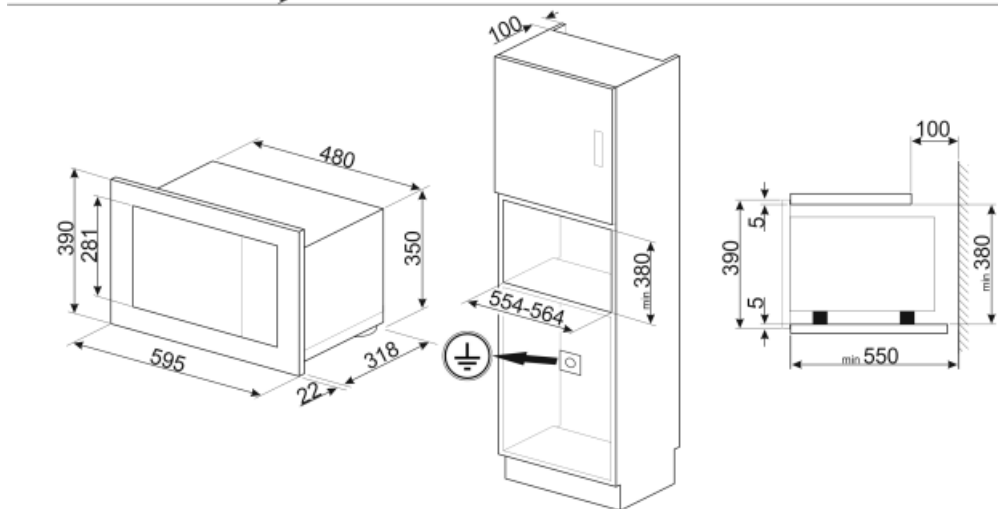
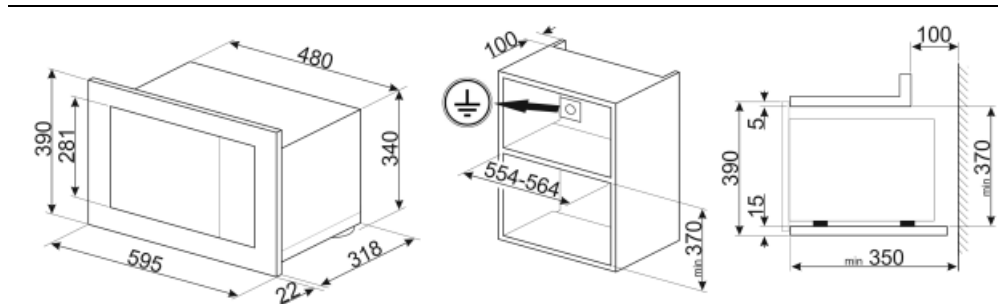

## Not included accessories











---

### KITPLATE



Тарелка для запекания представляет собой алюминиевую пластину с тефлоновым покрытием, нижняя часть которой содержит железо. Диаметр основания 25 см, диаметр по верху 26,5 см.

## Symbols glossary (TT)

- |  |  |   |   |
|--|--|---|---|
|    | Блокировка управления: некоторые модели оснащены устройством для блокировки управления, чтобы не было возможности случайно изменить программу/ цикл приготовления, включить или выключить прибор.  |    | Микроволны значительно сокращают время приготовления и способствуют экономии энергии.   |
|    | Размораживание по времени: с помощью этой функции время размораживания продуктов определяется автоматически.   |    | Размораживание по весу: функция автоматического размораживания. Вы выбираете тип продуктов для размораживания из доступных категорий (МЯСО - РЫБА - ХЛЕБ - ДЕСЕРТЫ). После ввода веса продукта печь автоматически определяет время, необходимое для правильного размораживания. |
|    | Дверца с двойным остеклением   |    | Использование гриля дает отличные результаты при приготовлении мяса средних и малых порций, особенно в сочетании с вертелом (где это возможно). Также идеально подходит для приготовления колбас и бекона.  |
|   | Микроволны: проникая прямо в пищу, микроволны позволяют готовить очень быстро и со значительной экономией энергии. Они подходят для приготовления без жира, они также способны размораживать и нагревать пищу, не изменяя ее первоначальный вид и аромат. Функцию микроволн также можно комбинировать с обычными функциями со всеми вытекающими отсюда преимуществами. Идеально подходит для всех видов еды. |   | Микроволны + гриль: использование гриля приводит к идеальному подрумяниванию поверхности продукта. Действие микроволн позволяет в короткие сроки приготовить внутреннюю часть блюда.  |
|  | В камере духового шкафа предусмотрено 2 разных уровня приготовления.   |  | Touch controls: простое в использовании сенсорное управление позволяет программировать прибор одним нажатием кнопки.  |
|  | Указан полезный объем внутренней камеры в литрах.  |   |   |