

# FMI125G



Produktfamilie	Mikrobølge
Kategori	Indbygget
Installationstype	Indbygget
Energitilførsel	Elektrisk
Tilberedningsmetode	Mikrobølgeovn med grill
Ovnbetjening	Elektronisk



## Æstetik

Æstetik	Linea	Farve silketryk	Grå
Farve	Neptune Grey	Låge	Helglas
Materiale	Glas	Logo	Silketryk

## Program / Funktioner



Antal funktioner	6	Optøning efter vægt	Ja
Fuld grill	Ja	Mikrobølge	Ja
Pizza	Ja	Mikrobølgeovn + grill	Ja
Optøning efter tid	Ja	Automatiske programmer	8

## Betjening



Display / ur	1 LED	Åbning	Elektrisk knap
Type af betjeningsindstilling	Trykknapper		

## Valgmuligheder



Timer	Elektronisk	Lydalarm for endt tilberedning	Ja
-------	-------------	--------------------------------	----

---

Timerindstillinger	Tilberedningslut	Bejteningslås/børnesikring	Ja
--------------------	------------------	----------------------------	----

## Tekniske egenskaber

---

Ovnrum materiale	Rustfrit stål	Lågeåbning	Side-åbning
Antal lamper	1	Samlet antal lågeglas	1
Lampetype	Glødepære	Sikkerhedstermostat	Ja
Drejeskive	Ja	Kølesystem	Tangentiel
Dimensioner på drejeskive	31.5 cm	Mikrobølgeovn standser, når lågen åbnes	Ja
Belysning når lågen åbnes	Ja	Nettodimensioner for indvendigt rum (HxBxD)	221x370x334 mm
Grilltype	Quartz	Mikrobølgeovn udgangseffekt	900 W
Grill - Effekt	1000 W		

## Medfølgende tilbehør

---

Gitter	1	Andre	Sugekop
--------	---	-------	---------

## Ydeevne/energimærke

---



Brugbart volumen	25 l	Bruttorumfang	26 l
------------------	------	---------------	------

## Elektrisk tilslutning

---

Stik	Nej	Spænding (V)	230 V
Elektrisk tilslutning, normering (W)	1450 W	Frekvens (Hz)	50 Hz
Nuværende	6.3 A	Kabellængde	130 cm

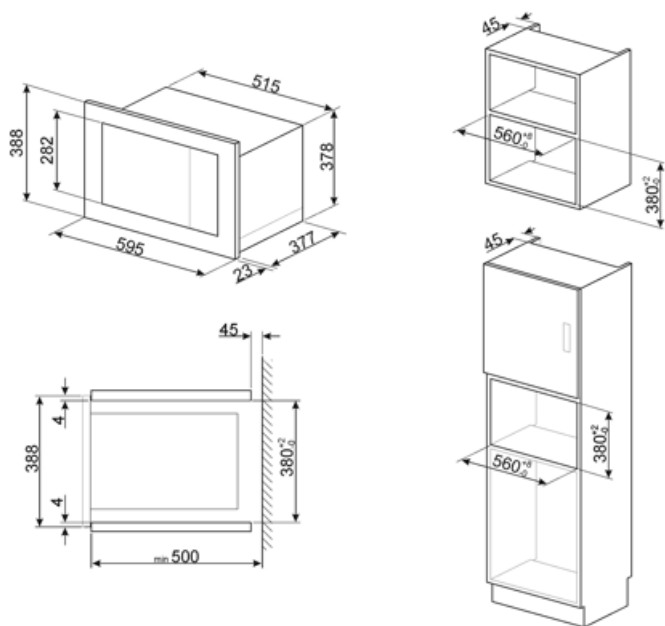

---

## Alternative products











---

**FMI125N**

**Farve: Sort**



## Symbols glossary

-  Børnesikring: nogle modeller er udstyret med en enhed til at låse programmet / cyklussen, så det ikke på uheldigvis kan ændres.
-  Optøning på tid: Manuel optøningsfunktion. Ved afslutningen af den indstillede varighed stopper funktionen.
-  Grill: Meget intens varme kommer kun ovenfra fra et dobbelt varmeelement. Ventilatoren er ikke aktiv. Giver fremragende grill- og gratinerende resultater. Bruges i slutningen af madlavningen, giver det en ensartet bruning til retter.
-  Mikrobølgeovn + grill-legeme: Brug af grillen resulterer i en perfekt bruning af madens overflade. Mikrobølger tillader i stedet for madlavning på kort tid den indre del af maden.
-  Touch-kontroller: Brugervenlige berøringsbetjening gør det muligt at programmere apparatet med et tryk på en knap.
-  Mikrobølgeenergi forkorter tilberedningstiderne drastisk og giver energibesparelser.
-  Optøning ved vægt: Automatisk optøningsfunktion. Du vælger den madtype, der skal optøes fra de tilgængelige kategorier (KØD - FISK - BRØD - DESSERTER) Efter indtastning af madens vægt, definerer ovnen automatisk den tid, der kræves for korrekt optøning.
-  Mikroovn: Mikrobølger trænger direkte ind i maden og tilbereder meget hurtigt og med betydelige energibesparelser. Velegnet til madlavning uden fedt, de er også i stand til at tø og opvarme mad uden at ændre dets oprindelige udseende og aroma. Mikrobølgefunktionen kan også kombineres med konventionelle funktioner med alle de resulterende fordele. Ideel til alle typer mad.
-  Pizza mikrobølgeovn: Denne funktion tilbereder pizza hurtigere takket være mikrobølgerne. Brug funktionen kombineret med Chef-pladen for at optimere det endelige resultat
-  Kapaciteten angiver mængden af anvendelig plads i ovnrummet i liter.