

FMI125G

Tilavuus

25 l



Tuoteryhmä

Mikroaaltouuni

Ryhmä

Sisäinen

Asennus

Täysin kalusteisiin sijoitettava

Energia

Sähköinen

Ruoanvalmistusmenetelmä

Mikroaaltouuni ja grilli

Uunin säätimet

Elektroninen



Ohjelmat/toiminnot

Toimintojen määrä

6

Grilli



Pizza



Ajastettu sulatus



Sulatus painon perusteella



Mikroaalto



Mikroaalto + grilli



Automaattiset ohjelmat

8

Säätimet



Näyttö / kello

TFT

Avaustekniikka

Sähköinen painike

Ohjauslaitteiden tyyppi

Painikkeet

Vaihtoehdot



Ajastin

Elektroninen

Äänimerkki

Kyllä

Ajastusvaihtoehdot

Ajastus

kypsennyksen
päätyessä

Säätimet/lapsilukko

Kyllä

Tekniset ominaisuudet

Uunin sisämateriaali	Ruostumaton teräs	Oven avaus	Avautuu sivulta
Valojen määrä	1	Luukun lasien määrä	1
Valon tyyppi	Hehkulamppu	Turvatermostaatti	Kyllä
Pyörivä alusta	Kyllä	Jäähdytysjärjestelmä	Tangentiaalinen
Pyörivän alustan mitat	31,5 cm	Mikroaaltouuni pysähtyy, kun luukku avataan	Kyllä
Valaistus luukun ollessa auki	Kyllä	Uunin nettosisämitat (k x l x s)	334x370x221 mm
Grillin tyyppi	Kvartsi	Mikroaaltoteho	900 W
Grillausteho	1000 W		

Vakiovarusteet







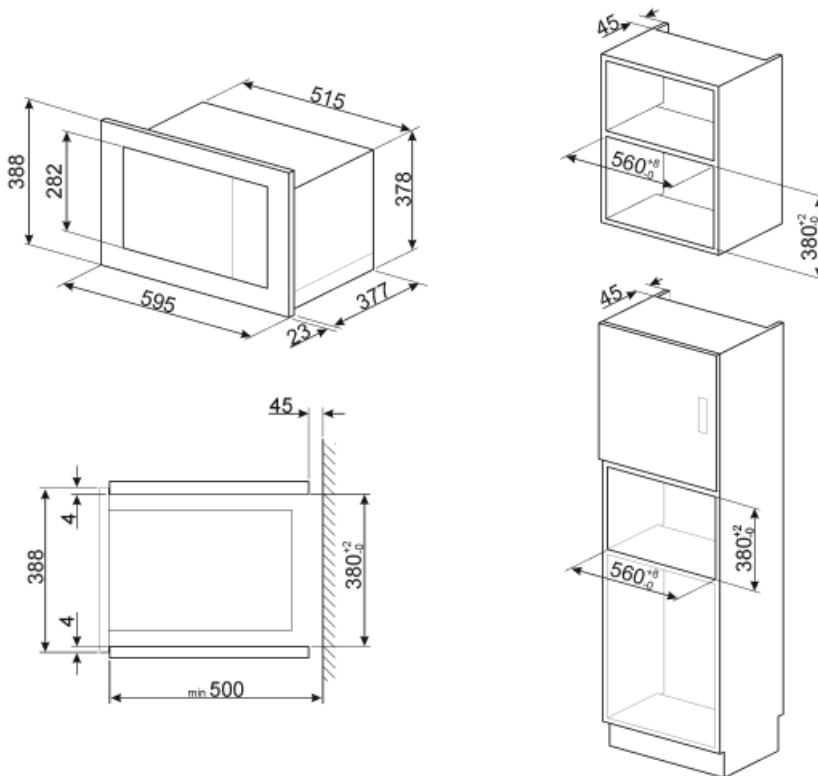



Ritilä	1	Muu	Imukuppi
---------------	---	------------	----------

Sähköliitännä

Sähköliitännätäteho (W)	1450 W	Taajuus (Hz)	50 Hz
Virta (A)	6,3 A	Johdon pituus	130 cm
Jännite (V)	230 V		



Symbols glossary (TT)

-  Lapsilukko: jotkin mallit on varustettu laitteella, joka lukitsee ohjelman/jakson, jottei sitä voitaisi muuttaa vahingossa.
-  Aikaperusteinen sulatus: Manuaalinen sulatustoiminto. Toiminto lakkaa asetetun keston päätyttyä.
-  Grilli: Erittäin voimakas lämpö, joka tulee ainoastaan ylhäältä kaksoislämmitysvastuksesta. Puhallin ei ole päällä. Tarjoaa erinomaiset grillaus- ja gratinointitulokset. Kypsennyksen lopussa käytettynä tarjoaa yhtenäisen ruskistuksen ruoille.
-  Mikroaalto + grilliosa: Grillin käyttö saa ruoan pinnan ruskistumaan täydellisesti. Mikroaaltojen vaikutus mahdollistaa ruoan sisäosan kypsennyksen lyhyessä ajassa.
-  Kosketussäätimet: Helppokäyttöisten kosketussäädinten avulla laite voidaan ohjelmoida painiketta koskettamalla.
-  Mikroaaltoenergia lyhentää kypsennysaikoja rajusti ja saa aikaan energiasäästöjä.
-  Painoperusteinen sulatus: Automaattinen sulatustoiminto. Sulatettavan ruoan tyyppi valitaan saatavilla olevista kategorioista (LIHA - KALA - LEIPÄ - JÄLKIRUOAT). Kun ruoan paino on lisätty, uuni määrittelee automaattisesti kunnolliseen sulatukseen tarvittavan ajan.
-  Mikroaalto: Mikroaallot tunkeutuvat ruokaan suoraan ja mahdollistavat erittäin nopean kypsennyksen ja huomattavat energiasäästöt. Soveltuvat kypsentämiseen ilman rasvaa sekä ruoan sulattamiseen ja lämmittämiseen ilman, että alkuperäinen ulkomuoto ja maku muuttuisivat. Mikroaaltotoiminto voidaan yhdistää myös perinteisiin toimintoihin, mistä syntyy etuja. Ihanteellinen kaikentyypisille ruoille.
-  Pizza mikroaalto: Tämän toiminnon avulla pizza paistuu nopeammin mikroaaltojen ansiosta. Lopputuloksen optimoimiseksi käytä toimintoa yhdessä Chefplaten kanssa.
-  Tilavuus kertoo, minkä verran uunissa on käytettävänä tilaa litroissa.