

# FMI125G



משפחת מוצרים  
קטגוריה  
סוג התקנה  
אספקת חשמל  
שיטת בישול  
בקרה

מיקרוגל  
מובנה  
מובנה  
חשמלי  
מיקרוגל עם גריל  
אלקטרוני



## אסתטיקה

סדרה עיצובית  
צבע  
חומר

Linea  
Neptune Grey  
זכוכית

Serigraphy colour  
דלת  
Logo

Grey  
זכוכית מלאה  
Silk screen

## תוכנית / פונקציות

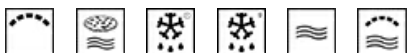

מס' פונקציות  
גריל מלא  
פיצה  
הפשרה לפי זמן

6  
כן  
כן  
כן

הפשרה לפי משקל  
מיקרוגל  
מיקרוגל + גריל  
תוכניות אוטומטיות

כן  
כן  
כן  
8

## למשפחת תנורים



צג/שעון  
סוג הגדרת בקרות

נורית אחת  
שליטה במגע

פתח

לחצן חשמלי

## אפשרויות



טיימר  
אפשרויות הגדרת זמן

אלקטרוני  
סיום בישול

כן צליל התרעה לסיום הבישול  
כן נעילת בקרות / בטיחות ילדים

## מאפיינים טכניים

חומר תא התנור	נירוסטה	פתח דלת	Side-opening
מס' נורות	1	מס' כולל של דלתות זכוכית	1
סוג נורה	להט	תרמוסטט בטיחות	כן
צלחת מסתובבת	כן	מערכת קירור	משיק
מידות צלחת מסתובבת	31.5 cm	המיקרוגל נכבה כשהדלת נפתחת	כן
אור כשהדלת פתוחה	כן	מידות תא תנור לשימוש (ע"א ר"ג)	221x370x334 mm
סוג גריל	קוורץ	הספק יעיל של המיקרוגל	900 W
גריל - הספק	1000 W		

## אביזרים כלולים

רשת	1	אחר	ספל עם קש
-----	---	-----	-----------

## תווית חשמל / ביצועים



נפח שמיש	25 l	נפח ברטו	26 l
----------	------	----------	------

## חיבור חשמלי

תקע	לא	מתח (וולט)	230 V
הספק נקוב	1450 W	תדר (Hz)	50 Hz
זרם	6.3 A	אורך כבל חשמל	130 cm

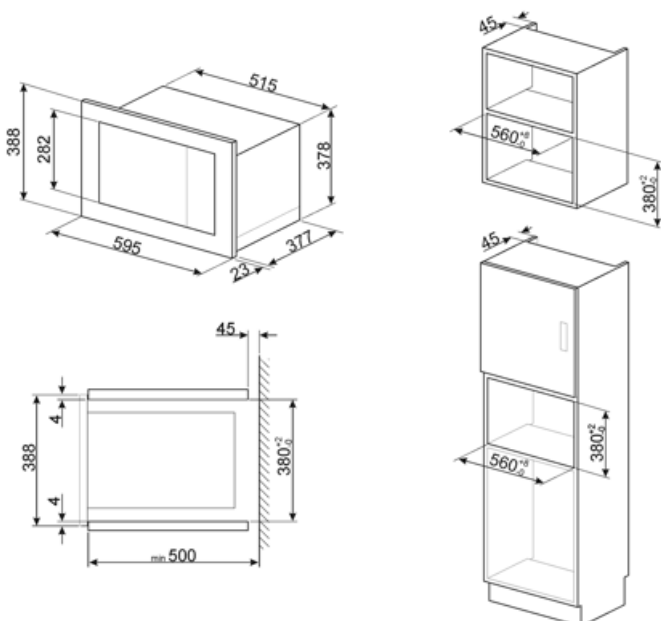

---

## Alternative products









---

FMI125N

צבע: שחור



## Symbols glossary

	<p>נעילת ילדים: חלק מהדגמים מצוידים במתקן לנעילת התוכניות/מחזורים כך שלא ניתן לשנותם באקראי.</p>		<p>אנרגיית מיקרוגל מקצרת משמעותית את זמני הבישול ותורמת לחיסכון בחשמל.</p>
	<p>הפשרה לפי זמן: פונקציה זו קובעת אוטומטית את זמן ההפשרה של מזונות שונים.</p>		<p>הפשרה לפי משקל: פונקציה זו קובעת את זמן ההפשרה.</p>
	<p>אלמנט גריל: שימוש בגריל מעניק תוצות מצוינות בעת בישול בשר במנות בינוניות או קטנות, במיוחד בשילוב עם שיפוד (אם אפשר). מושלם גם לבישול נקניקות ובייקון.</p>		<p>מיקרוגל: חודר ישירות למזון, מיקרוגלים מבשלים מהר מאוד בתוך חיסכון משמעותי בחשמל. מתאים לבישול ללא שומן, מסוגלים גם להפשיר ולחמם מזון ללא שינוי המראה והניחוח המקוריים שלו. ניתן לשלב את פונקציית המיקרוגל עם פונקציות רגילות וכל היתרונות שנובעים מכך. מושלם לכל סוגי המזון.</p>
	<p>מיקרוגל + אלמנט גריל: השימוש בגריל יוצר השחמה מושלמת של המשטח החיצוני של המזון. פעולת המיקרוגל מאפשרת בישול בזמן קצר של החלק הפנימי של המזון.</p>		<p>מיקרוגל פיצה: פונקציה זו מאפשרת להכין מהר יותר פיצה הודות לגלי מיקרו. למיטוב התוצאה הסופית, אפשר להשתמש בפונקציה זו בשילוב עם צלחת השף.</p>
	<p>בקות במגע: בקרות מגע קלות לשימוש מאשרות לתכנת את המכשיר בנגיעה בלחצן.</p>		<p>הקיבולת מציינת את החלל השימושי בתא התנור בליטרים.</p>