

# FMI125G



Termékcsalád  
Kategória  
Telepítés típusa  
Tápellátás  
Főzési mód  
Vezérlés

Mikrohullámú sütő  
Beépíthető  
Beépíthető  
Elektromos  
Mikrohullám grillel  
Elektronikus



## Design

Design család	Linea	Serigraphy colour	Szürke
Szín	Neptune Grey	Ajtó	Teljes üveg
Anyag	Üveg	Logo	Silk screen

## Program/Funkciók

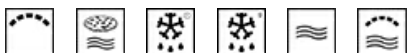

Funkciók száma	6	Kiolvasztás súly alapján	Igen
Teljes grill	Igen	Mikrohullámú sütő	Igen
Pizza	Igen	Mikrohullám + grill	Igen
Kiolvasztás idő szerint	Igen	Automatikus programok	8

## Kezelő elemek



Kijelző / Óra	1 LED	Nyitás	Elektromos nyomógomb
Vezérlés típusa	Érintőszenzoros vezérlés		

## Opciók



Időzítő	Elektronikus	Sütés vége hangjelzés	Igen
Időbeállítási lehetőségek	Sütés befejezése	Vezérlés zár / Gyermekbiztonsági zár	Igen

## MŰSZAKI JELLEMZŐK

Sütőtér anyaga	Rozsdamentes acél	Ajtónyitás típusa	Oldalra nyíló
Világítás száma	1	Ajtóüvegek száma összesen	1
Világítás típusa	Izzólámpa	Biztonsági termosztát	Igen
Forgótányér	Igen	Hűtőrendszer	Tangenciális
Forgótányér mérete	31,5 cm	Az ajtó kinyitásakor a mikrohullámú sütő leáll	Igen
Az ajtó kinyitásakor világít	Igen	Használható sütőtér méretei (ma. x ma. x mé.)	221x370x334 mm
Grill típusa	Kvarc	Mikrohullám teljesítmény	900 W
Grill teljesítmény	1000 W		

## Mellékelt tartozékok

Rács	1	Egyéb	Tapadókorong - az ajtó nyitásához áramszünet esetén
------	---	-------	---

## Teljesítmény / Energiacímke



Használható mennyiség	25 l	Bruttó térfogat	26 l
-----------------------	------	-----------------	------

## Elektromos csatlakozás

Csatlakozódugó	Nem	Feszültség (V)	230 V
Névleges teljesítmény	1450 W	Frekvencia (Hz)	50 Hz
Áramerősség	6,3 A	Tápkábel hossza	130 cm



---

## Alternative products











---

**FMI125N**

**Szín: Fekete**



## Symbols glossary

-  Gyerekzár: egyes modellek olyan funkcióval rendelkeznek, amely lehetővé teszi a program vagy ciklus zárolását, megakadályozva annak véletlen módosítását.
-  Kiolvasztás idő szerint: Maunális funkció. A beállított időtartam végén a funkció leáll.
-  Grill: Intenzív felső hőleadás a dupla fűtőszálnak köszönhetően, ventilátoros rásegítés nélkül. Ez a beállítás tökéletes ropogós textúrák kialakításához és aranybarna kérgesítéshez, mely egyenletes pirítást eredményez minden fogásnak.
-  Mikrohullám + grill: A grill használata tökéletes pirulást eredményez az ételek felületén, miközben a mikrohullámú technológia lehetővé teszi hogy rövid idő alatt megfőzze az étel belső részét.
-  Érintésvezérlés: A könnyen kezelhető érintésvezérlés lehetővé teszi a készülék egyetlen érintéssel történő működtetését.
-  A mikrohullámú energia jelentősen lerövidíti a sütési időt, és energiamegtakarítást tesz lehetővé.
-  Kiolvasztás súly alapján: Automatikus kiolvasztás funkció. A rendelkezésre álló kategóriákból választhatja ki a kiolvasztandó étel típusát (HÚS – HAL – KENYÉR – DESSZERTEK) Az étel súlyának megadása után a sütő automatikusan meghatározza a megfelelő kiolvasztáshoz szükséges időt.
-  Mikrohullámú technológia: Gyorsaság és hatékonyság kompromisszumok nélkül. Ez a funkció kíméletes, mégis rendkívül gyors hőkezelést biztosít, megőrizve az alapanyagok textúráját, ízvilágát és tápanyagtartalmát, miközben energiát takarít meg. Kiválóan alkalmas zsiradékmentes sütéshez, valamint az ételek felolvasztásához és melegítéséhez anélkül, hogy megváltoztatná azok eredeti megjelenését vagy aromáját. A mikrohullámú funkció hagyományos sütési módokkal is kombinálható, kihasználva mindkét technológia előnyeit. Ideális minden típusú ételhez.
-  Pizza és mikrohullám: Ez a funkció a mikrohullámok segítségével gyorsabb sütést tesz lehetővé. Az optimális eredmény elérése érdekében javasolt a funkciót a Chef tállal együtt használni.
-  A kapacitás a sütőtérben lévő hasznos tér méretét mutatja literben.