

FMI125G

Anvendbar volum

25 l



Produktgruppe

Mikrobølgeovn

Kategori

Innbygd

Installasjon

Helintegrert

Energitilførsel

Elektrisk

Matlagingsmetode

Mikrobølgeovn med grill

Ovnskontroller

Elektronisk



Kontroller



Display

1 LED

Åpning

Elektrisk knapp

Type anordninger for innstilling av kontroller

Trykknapper

Funksjoner



Tidsur

Elektronisk

Lydsignal for

Ja

Tidsinnstillingsalternativer

Tilberedningsslutt

tilberedningsslutt

Kontroller med barnelås

Ja

Tekniske egenskaper

Materiale ovnsrom

Rustfritt stål

Dør åpning type

Side åpning

Antall lamper

1

Antall glass i ovnsdøren

1

Type lampe

Glødelampe

Sikkerhetstermostat

Ja

Roterende tallerken

Ja

Kjølesystem

Tangential

Mål roterende tallerken

31.5 cm

Mikrobølgeovn stopper

Ja

Lampe tennes når dør åpnes

Ja

når dør åpnes

Type grill

Kvarts

Nettomål for ovnsrom (H x B x D)

221x370x334 mm

Grill - effekt

1000 W

Mikrobølgeeffekt

900 W

Standardtilbehør

Rist

1

Andre

Sugekopp







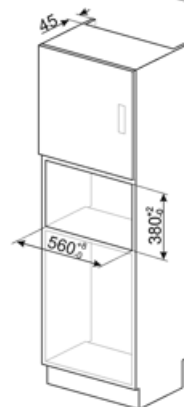
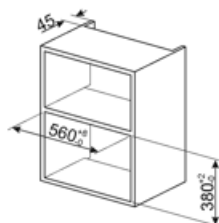
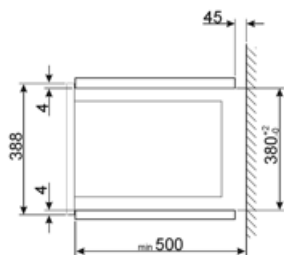
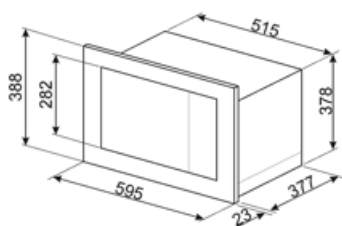



Elektrisk tilkobling

Elektrisk
tilkoblingseffekt (W) 1450 W
Strøm (A) 6,3 A
Spenning (V) 230 V

Frekvens (Hz) 50 Hz
Lengde på kabel 130 cm



Symbols glossary (TT)

	Barnesikring: Noen modeller er utstyrt med en innretning som låser programmet/syklusen slik at den ikke kan endres ved uhell.		Mikrobølgeenergi korter ned tilberedningstiden betraktelig og fører til energibesparelse.
	Tidsstyrt tining: Manuell tinefunksjon. Når den innstilte tiden løper ut vil funksjonen stanse.		Vektstyrt tining: Automatisk tinefunksjon. Man kan velge type mat som skal tines fra flere kategorier (KJØTT - FISK - BRØD - DESSERT). Når man taster inn matens vekt vil ovnen automatisk velge den tiden som er best egnet for den aktuelle tiningen.
	Grill: Svært intens varme kommer kun ovenfra fra et dobbelt varmeelement. Viften er ikke aktiv. Gir ypperlige grill- og gratineringsresultater. Brukes ved endt steking for å gi et en jevn bruking av retten.		Mikrobølger: Ved å penetrere rett inn i kjøttet vil mikrobølger tilberede maten svært fort og med betydelig energisparing. Egnet for steking uten fett, men også til tining og varming av mat uten å endre den opprinnelige utseende og aroma. Mikrobølgefunksjonen kan også kombineres med konvensjonelle funksjoner med alle de resulterende fordeler. Ideell for alle typer mat.
	Mikrobølge + grillelement: Bruk av grill resulterer i perfekt bruning utvendig. Mikrobølgene gjør det mulig å steke maten innvendig på kort tid.		Pizza-mikrobølge: Denne funksjonen steker pizza ytterligere takket være mikrobølger. For å få optimale resultater må funksjonen brukes sammen med Chef-platen
	Touch-kontroll: Enkelt touch-kontroll som gjør at apparatet kan programmeres med et enkelt tastetrykk.		Kapasiteten angir mengden anvendbar plass i ovnen oppgitt i liter.