

FMI125G



Família	Microondas
Categoria	de encastre
Tipo de instalação	de encastre
Tipo de energia	Elétrico
Tipo de cocção	Microondas com grill
Controlo do microondas	Eletrónico



Design

Design	Linea	Cor da serigrafia	Cinzento
Cor	Neptune Grey	Estética da porta	Totalmente em vidro
Material	Vidro	Logótipo	Logótipo serigrafado

Programa/ Funções



Nº funções	6	Descongelação por peso	Sim
Grill	Sim	Microondas	Sim
Pizza	Sim	Microondas + grill	Sim
Descongelação por tempo	Sim	Programas automáticos	8

Comandos



Display/ Relógio	LED	Mecanismo de abertura	Botão eletrónico
Comandos	Touch Control		

Opções



Temporizador	Eletrónico	Alarme acústico de fim de cocção	Sim
--------------	------------	----------------------------------	-----

Opções de programação do tempo de cocção Sim

Opção bloqueio de comandos para segurança das crianças Sim

Especificações técnicas

Material da cavidade	Aço inox	Abertura da porta	Lateral
Nº de lâmpadas	1	Nº de vidros da porta	1
Tipo de iluminação	Iluminação incandescente	Termostato de segurança	Sim
Prato giratório	Sim	Sistema de arrefecimento	Tangencial
Diâmetro do prato giratório	31,5 cm	Interrupção do microondas por abertura da porta	Sim
Iluminação na abertura da porta	Sim	Dimensões úteis do interior da cavidade (AxLxP)	221x370x334 mm
Tipo de Grill	Grill quartzo	Potência efetiva do microondas	900 W
Potência do grill	1000 W		

Acessórios incluídos

Grelha larga	1	Outro	Suction cup
--------------	---	-------	-------------

Performance / Etiqueta energética



Volume útil	25 l	Volume bruto	26 l
-------------	------	--------------	------

Ligação elétrica

Ficha elétrica	Não	Tensão (Volts)	230 V
Potência elétrica nominal	1450 W	Frequência (Hz)	50 Hz
Corrente (Amperes)	6,3 A	Comprimento do cabo de alimentação	130 cm

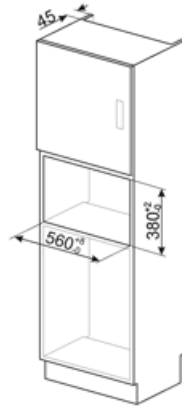
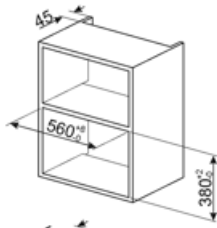











Alternative products

FMI125N

Cor: Preto



Symbols glossary

- | | | | |
|--|--|---|--|
|  | Bloqueio de comandos: opção que permite bloquear os comandos. Muito útil para proteger as crianças. |  | A energia do microondas encurta o tempo de cocção e economiza energia. |
|  | Descongelação por tempo: com esta função, o tempo de descongelação dos alimentos é determinado automaticamente. |  | Descongelação por peso: com esta função, o tempo de descongelação é determinado automaticamente, através da seleção do peso dos alimentos. |
|  | Grill: o calor procedente da resistência grill permite conseguir ótimos resultados de gratinados, sobretudo em carnes de média / pequena espessura e, em combinação com o assador (consoante os modelos), permite terminar a cozedura dourando uniformemente os alimentos. Ideal para salsichas, costeletas e bacon. |  | Microondas+grill: a seleção deste programa permite tostar o alimento ao mesmo tempo que o microondas cozinha o interior do mesmo num espaço de tempo reduzido. |
|  | Função Pizza: para cozinhar pizzas no microondas, com esta funcionalidade ficará ainda mais saborosa. |  | Microondas: ao entrar diretamente no alimento, as microondas permitem cozinhar em tempos recorde e com uma notável poupança de energia. Para cozinhar sem gorduras, também são indicadas para descongelar e aquecer alimentos. |
|  | Comandos Touch Control: os comandos podem trabalhar por pressão de um display táctil. |  | Indica a capacidade da cavidade do forno em litros. |