

FMI125G

Volum utilizabil

25 l



Familia de produse

Microunde

Categorie

Încorporat

Instalare

Complet încorporat

Alimentare cu energie

Electric

Metodă de gătit

Cuptor cu microunde cu grătar

Control

Electronic



Comenzi



Afișare/ceas

1 a LED

Deschidere

Buton electric

Tip de setare de control

Controlul tactil

Opțiuni



Temporizatorul

Electronic

Sfârșitul alarmei
acustice de gătit

Da

Opțiuni de stabilire a
orei

Încheiere gătit

Control
blocare/Siguranța
copilului

Da

Caracteristici tehnice

Material cavitate

Oțel inoxidabil

Deschidere uși

Deschidere laterală

Nr. lumini

1

Nr. total de uși de sticlă

1

Tip lumină

Incandescent

Termostat de siguranță

Da

Masă rotativă

Da

Sistemul de răcire

Tangențial

Dimensiuni placă
turnantă

31.5 cm

Cuptorul cu microunde
se oprește atunci când
ușa este deschisă

Da

Lumină atunci când ușa
este deschisă

Da

Dimensiuni spațiu
cavitate utilizabilă
(ÎxLxA)

221x370x334 mm

Tip grătar

Cuarț

Putere efectivă cuptor
cu microunde

900 W

Gril – Putere

1000 W

Accesorii incluse







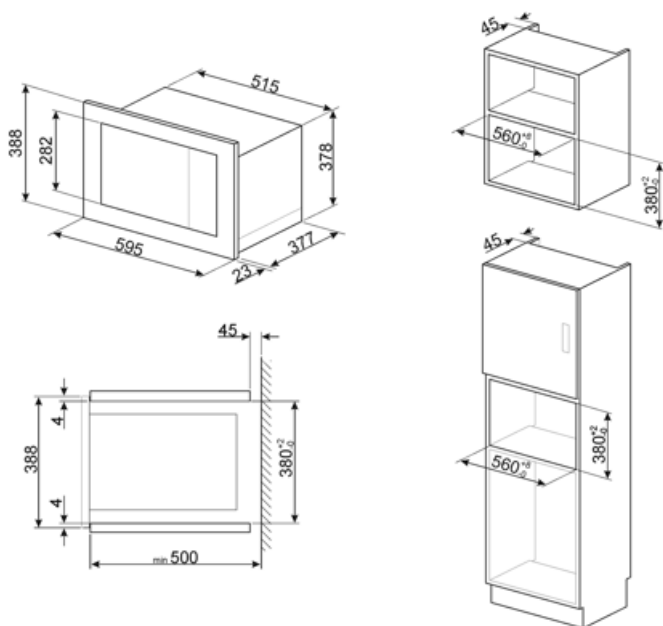



Grilă	1	Altele	Cupă de aspirație
-------	---	--------	-------------------

Conexiune electrică

Putere nominală	1450 W	Frecvență (Hz)	50 Hz
Curent	6,3 A	Lungimea cablului de alimentare	130 cm
Tensiune (V)	230 V		



Symbols glossary (TT)

- | | | | |
|--|--|---|---|
|  | Blocarea copiilor: unele modele sunt echipate cu un dispozitiv de blocare a programului/ciclului, astfel încât acesta să nu poată fi schimbat accidental. |  | Energia microundelor scurtează dramatic timpul de gătit și produce economii de energie. |
|  | Dezghețați în funcție de oră: Funcție de dezghețare manuală. La sfârșitul duratei stabilite, funcția se oprește. |  | Dezghețare în funcție de greutate: Funcție de dezghețare automată. Alegeți tipul de aliment care urmează să fie dezghețat din categoriile disponibile (CARNE – PEȘTE – PÂINE – DESERTURI) După introducerea greutății alimentelor, cuptorul definește automat timpul necesar pentru o dezghețare corectă. |
|  | Grătar: Căldură foarte intensă care vine doar de sus, de la un element de încălzire dublu. Ventilatorul nu este activ. Oferă rezultate excelente de prăjire și gratinare. Folosit la sfârșitul gătitului, asigură rumenirea uniformă mâncărilor. |  | Microunde: Pătrunzând direct în alimente, cuptoarele cu microunde gătesc foarte repede și cu economii considerabile de energie. Potrivit pentru gătit fără grăsime, acestea sunt, de asemenea, capabile să dezghețe și să încălzească alimentele fără a modifica aspectul și aroma originală. Funcția de microunde poate fi, de asemenea, combinată cu funcțiile convenționale, cu toate avantajele rezultate. Ideal pentru toate tipurile de alimente. |
|  | Cuptor cu microunde + element grătar: Utilizarea grătarului duce la o rumenire perfectă a suprafeței alimentelor. Acțiunea cuptoarelor cu microunde permite în loc de gătit într-un timp scurt partea internă a alimentelor. |  | Pizza cu microunde: Această funcție gătește pizza mai repede datorită cuptoarelor cu microunde. Pentru a optimiza rezultatul final, utilizați funcția combinată cu placa Chef |
|  | Comenzi tactile: Comenzile tactile ușor de utilizat permit programarea aparatului prin atingerea unui buton. |  | Capacitatea indică cantitatea de spațiu utilizabil în cavitatea cuptorului în litri. |