

FMI125G



Kategoria e produktit
 Kategoria
 Installation type
 Furnizimi me energji
 Metoda e gatimit
 Kontrolli

Mikrovalë
 I integruar
 I integruar
 Elektrike
 Mikrovalë me skarë
 Elektronike



Estetika

Estetika	Linea	Serigraphy colour	Grey
Ngjyra	Neptune Grey	Dera	Xham i plotë
Materiali	Qelqi	Logo	Silk screen

Programi / funksionet



Numri i funksioneve	6	Shkrijë sipas peshës	Po
Skarë e plotë	Po	Mikrovalë	Po
Pica	Po	Mikrovalë + skarë	Po
Shkrijë sipas kohës	Po	Programet automatike	8

Kontrollet



Ekrani/ora	1 me LED	Hapja	Buton elektrik
Lloji i cilësimit të kontrollit	Kontroll me prekje		

Opsionet



Kohëmatësi	Elektronike	Alarmi akustik i përfundimit të gatimit	Po
------------	-------------	-----------------------------------------	----

Opsionet e përcaktimit të kohës	Përfundo gatimin	Bloku i kontrollave/siguria e fëmijës	Po
---------------------------------	------------------	---------------------------------------	----

Veçoritë teknike

Materiali i kavitetit	Inoks	Hapja e derës	Hapje anësore
Numri i dritave	1	Nr. total. i xhamave të dyerve	1
Lloji i dritës	Inkandeshent	Termostati i sigurisë	Po
Pjatë rrotulluese	Po	Sistemi i ftohjes	Tangjencial
Përmasat e pjatës rrotulluese	31,5 cm	Mikrovala ndalon kur hapet dera	Po
Dritë me ndezje kur dera është e hapur	Po	Përmasat e hapësirës së përdorshme (LxGjxTh)	221x370x334 mm
Lloji i skarës	Kuarc	Fuqia e efikase e mikrovalës	900 W
Fuqia e skarës	1000 W		

Aksesorët e përfshirë

Grilë	1	Tjetër	Kupë thithëse
-------	---	--------	---------------

Etiketa e performancës/energjisë



Volumi i përdorshëm	25 l	Vëllimi bruto	26 l
---------------------	------	---------------	------

Lidhja elektrike

Tapë	Jo	Tensioni (V)	230 V
Fuqia nominale	1450 W	Frekuenca (Hz)	50 Hz
Rryma	6,3 A	Gjatësia e kabllit të furnizimit me energji elektrike	130 cm

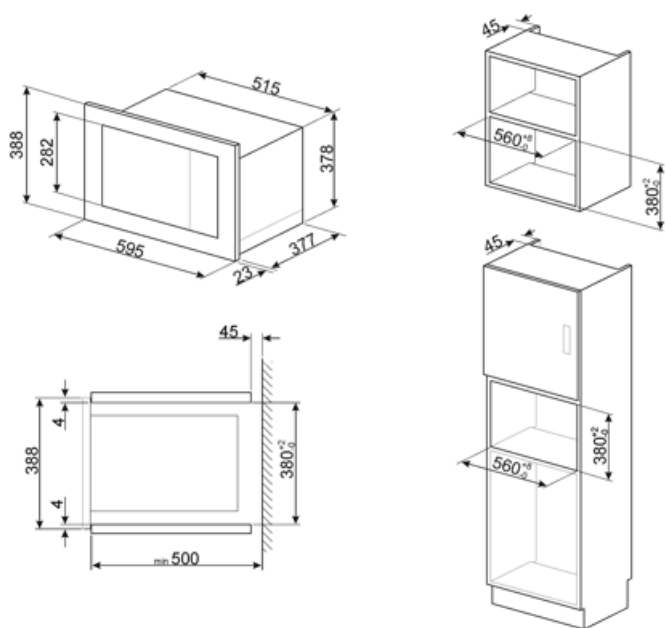











Alternative products

FMI125N

Ngjyra: E zezë



Symbols glossary

- | | | | |
|------------------------------------------------------------------------------------|-------------------------------------------------------------------------------------------------------------------------------------------------------------------------------------------------------------------------------------------------------|-------------------------------------------------------------------------------------|----------------------------------------------------------------------------------------------------------------------------------------------------------------------------------------------------------------------------------------------------------------------------------------------------------------------------------------------------------------------------------------------------------------------------------------------------------------|
|  | Blokimimi për fëmijët: disa modele janë të pajisur me një pajisje e cila kyç programin/ciklin në mënyrë që ai të mos ndryshohet aksidentalisht. |  | Energjia e mikrovalës shkurton në mënyrë dramatike kohën e gatimit dhe prodhon kursime të energjisë. |
|  | Shkriroje me kohë të përcaktuar: Funkzioni i shkrijës manuale. Në fund të kohëzgjatjes së caktuar, funksioni ndalon. |  | Shkriroje sipas peshës: Funkzioni i shkrijës automatike. Ju zgjidhni llojin e ushqimit që do të shkrihet nga kategoritë e disponueshme (MISH - PESHK - BUKE - ËMBËLSIRA) Pas vendosjes së peshës së ushqimit, furra përcakton automatikisht kohën e nevojshme për një shkrije të përkryer. |
|  | Skarë: Nxehtësia shumë e fortë që vjen vetëm nga lart nga një element ngrohës i dyfishtë. Ventilatori nuk është aktiv. Ofron rezultate të shkëlqyera në pjekje dhe gatime au gratin. Përdoret në fund të gatimit, i jep gatimeve një pjekje uniforme. |  | Mikrovalë + skarë: Përdorimi i skarës rezulton në një pjekje të përsosur të sipërfaqes së ushqimit. Veprimi i mikrovalëve lejon në vend të gatimit në një kohë të shkurtër të pjesës së brendshme të ushqimit. |
|  | Pizza microwave: Ky funksion e gatuan picën më shpejt falë mikrovalëve. Për të optimizuar rezultatit përfundimtar, përdorni funksionin e kombinuar me "Chef plate" |  | Mikrovalë: Duke depërtuar drejt e në ushqim, mikrovalët gatuajnë shumë shpejt dhe me kursime të konsiderueshme të energjisë. Të përshtatshme për gatim pa yndyrë, ato janë gjithashtu në gjendje ta shkrijnë dhe ngrohin ushqimin pa ndryshuar pamjen dhe aromën e tij origjinale. Funkzioni i mikrovalës mund të kombinohet gjithashtu edhe me funksionet e zakonshme me të gjitha avantazhet që rezultojnë prej tij. Ideal për të gjitha llojet e ushqimeve. |
|  | Kontrolle me prekje: Kontrollat me prekje të lehtë për t'u përdorur lejojnë që pajisja të programohet me prekjen e një butoni. |  | Kapaciteti tregon sasinë në litra të hapësirës së përdorshme në hapësirën e furrës. |