

# FMI125N

נפח שמיש

25 l



משפחת מוצרים

קטגוריה

התקנה

אספקת חשמל

שיטת בישול

בקרה

מיקרוגל

מובנה

מובנה לחלוטין

חשמלי

מיקרוגל עם גריל

אלקטרוני

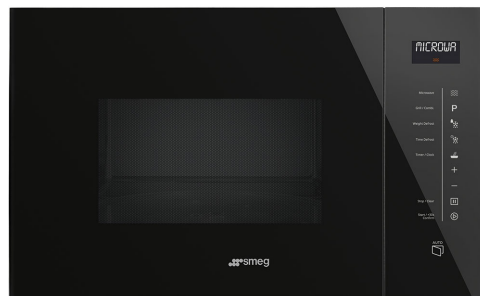

## תוכניות / פונקציות

מס' פונקציות

גריל מלא

פיצה

הפשרה לפי זמן

הפשרה לפי משקל

מיקרוגל

מיקרוגל + גריל

תוכניות אוטומטית

6



8

## למשפחת תנורים



צג/שעון

סוג הגדרת בקרות

נורית אחת

שליטה במגע

פתח

לחצן חשמלי

## אפשרויות



טיימר

אפשרויות הגדרת זמן

אלקטרוני

סיום בישול

כן צליל התרעה לסיום הבישול

כן נעילת בקרות / בטיחות

ילדים

## מאפיינים טכניים

חומר תא התנור	נירוסטה	פתח דלת	Side-opening
מס' נורות	1	מס' כולל של דלתות זכוכית	1
סוג נורה	להט	תרמוסטט בטיחות	כן
צלחת מסתובבת	כן	מערכת קירור	משיק
מידות צלחת מסתובבת	31.5 cm	מגן מסך מיקרוגל	כן
אור כשהדלת פתוחה	כן	המיקרוגל נכבה כשהדלת נפתחת	כן
סוג גריל	קוורץ	מידות תא תנור לשימוש (ע"א)Xג)	221x370x334 mm
גריל - הספק	1000 W	הספק יעיל של המיקרוגל	900 W

## אביזרים כלולים







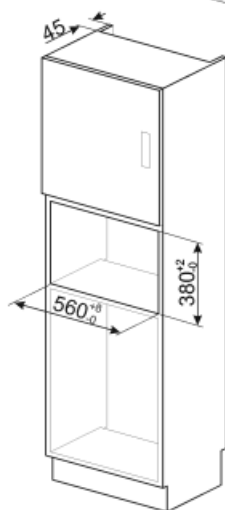
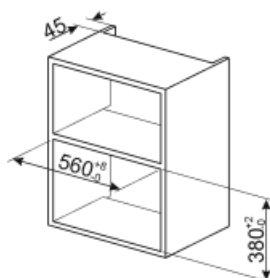
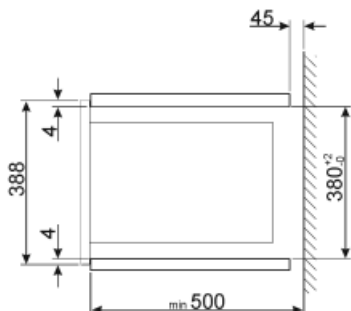
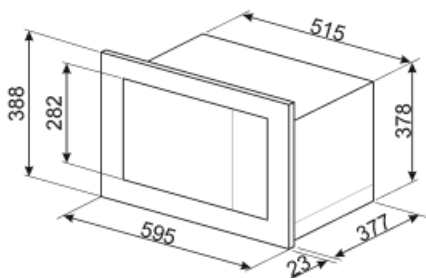



רשת	1	אחר	ספל עם קש
-----	---	-----	-----------

## חיבור חשמלי

הספק נקוב	1450 W	תדר (Hz)	50 Hz
זרם	6,3 A	אורך כבל חשמל	130 cm
מתח (וולט)	230 V		



## Symbols glossary (TT)

	<p>נעילת ילדים: חלק מהדגמים מצוידים במתקן לנעילת התוכניות/מחזורים כך שלא ניתן לשנותם באקראי.</p>		<p>אנרגיית מיקרוגל מקצרת משמעותית את זמני הבישול ותורמת לחיסכון בחשמל.</p>
	<p>הפשרה לפי זמן: פונקציה זו קובעת אוטומטית את זמן ההפשרה של מזונות שונים.</p>		<p>הפשרה לפי משקל: פונקציה זו קובעת את זמן ההפשרה.</p>
	<p>אלמנט גריל: שימוש בגריל מעניק תוצות מצוינות בעת בישול בשר במנות בינוניות או קטנות, במיוחד בשילוב עם שיפוד (אם אפשר). מושלם גם לבישול נקניקות ובייקון.</p>		<p>מיקרוגל: חודר ישירות למזון, מיקרוגלים מבשלים מהר מאוד בתוך חיסכון משמעותי בחשמל. מתאים לבישול ללא שומן, מסוגלים גם להפשיר ולחמם מזון ללא שינוי המראה והניחוח המקוריים שלו. ניתן לשלב את פונקציית המיקרוגל עם פונקציות רגילות וכל היתרונות שנובעים מכך. מושלם לכל סוגי המזון.</p>
	<p>מיקרוגל + אלמנט גריל: השימוש בגריל יוצר השחמה מושלמת של המשטח החיצוני של המזון. פעולת המיקרוגל מאפשרת בישול בזמן קצר של החלק הפנימי של המזון.</p>		<p>מיקרוגל פיצה: פונקציה זו מאפשרת להכין מהר יותר פיצה הודות לגלי מיקרו. למיטוב התוצאה הסופית, אפשר להשתמש בפונקציה זו בשילוב עם צלחת השף.</p>
	<p>בקות במגע: בקרות מגע קלות לשימוש מאשרות לתכנת את המכשיר בנגיעה בלחצן.</p>		<p>הקיבולת מציינת את החלל השימושי בתא התנור בליטרים.</p>