

FMI125N

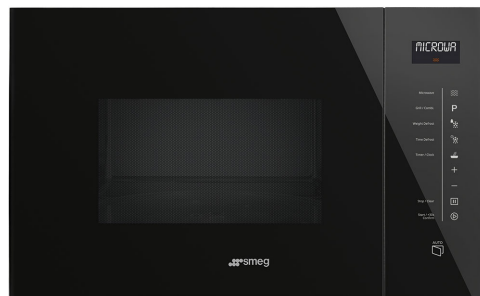

Rodzina produktów
Kategoria
Rodzaj
Instalacja
Zasilanie
Metoda gotowania
Sterowanie

Kuchenka mikrofalowa
do zabudowy
do zabudowy
Całkowicie zabudowane
Elektryczne
Kuchenka mikrofalowa z funkcją grill
Elektroniczne



Linia wzornicza

Linia wzornicza	Linea	Rodzaj szkła	Przezroczyste
Kolor	Czarny	Kolor nadruku	Szary
Wykończenie	Połysk	Drzwi	Pełne szkło
Materiał	Szkło	Logo	Serigrafia

Programy / Funkcje



Liczba funkcji	6	Rozmrażanie przez podanie wagi	Tak
Grill	Tak	Kuchenka mikrofalowa	Tak
Pizza	Tak	Funkcja grill	Tak
Rozmrażanie przez podanie czasu	Tak	Programy automatyczne	8

Sterowanie



Wyświetlacz / Zegar	1 LED	Otwieranie	Przycisk elektryczny
Rodzaj sterowania	Dotykowe sterowanie elektroniczne		

Opcje



Timer	Elektroniczny	Sygnał dźwiękowy zakończenia pieczenia	Tak
Programator czasu gotowania	Koniec gotowania	Blokada sterowania / Blokada bezpieczeństwa	Tak

Specyfikacja techniczna

Materiał wewnętrznej komory	Stal nierdzewna	Otwieranie drzwi	Otwieranie drzwi na bok
Liczba źródeł oświetlenia	1	Liczba szyb w drzwiach	1
Rodzaj oświetlenia	Żarówka	Termostat bezpieczeństwa	Tak
Talerz obrotowy	Tak	System chłodzący	Statyczny
Talerz obrotowy - wymiary	31,5 cm	Tarcza ochronna mikrofalówki	Tak
Oświetlenie przy otwartych drzwiach	Tak	Automatyczne przerwanie pracy po otwarciu drzwi	Tak
Rodzaj grilla	Kwarcowy	Wymiary netto wnętrza komory (hxwx d)	221x370x334 mm
Moc grzałki grilla	1000 W	Efektywna moc mikrofal	900 W

Akcesoria w standardzie

Ruszt	1	Inne	Suction cup
Szkło tray	10		

Wydajność / Etykieta energetyczna



Pojemność netto	25 l	Pojemność brutto	26 l
-----------------	------	------------------	------

Podłączenie elektryczne

Wtyczka	Nie	Napięcie (V)	230 V
Moc nominalna	1450 W	Częstotliwość (Hz)	50 Hz
Natężenie prądu (A)	6,3 A	Długość przewodu zasilającego (cm)	130 cm

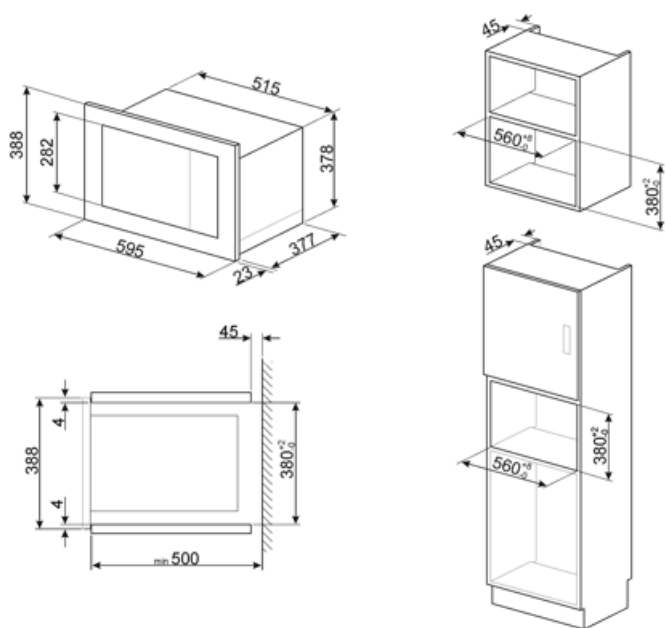











Dostępne wersje kolorystyczne

FMI125G

Kolor: Neptune Grey



Słowniczek oznaczeń

- | | | | |
|--|--|---|---|
|  | Blokada bezpieczeństwa: Niektóre modele są wyposażone w blokadę bezpieczeństwa uniemożliwiającą uruchomienie urządzenia. |  | Mikrofales: Użycie mikrofal znacznie przyspiesza proces podgrzewania żywności. |
|  | Rozmrażanie przez podanie czasu: Funkcja ręcznego rozmrażania. Po zakończeniu ustawionego czasu trwania funkcja zatrzymuje się. |  | Rozmrażanie przez podanie wagi: Automatyczna funkcja rozmrażania pozwalająca na wybranie rodzaju oraz wagi produktu. Dzięki temu piekarnik automatycznie dobiera czas trwania programu. |
|  | Grill |  | Mikrofales + grill: Zastosowanie grilla powoduje doskonałe przyrumienienie powierzchni potrawy. Działanie mikrofal pozwala zamiast tego na ugotowanie w krótkim czasie wewnętrznej części potrawy. |
|  | Pizza z wykorzystaniem mikrofal |  | Mikrofales: Wnikając bezpośrednio w żywność, mikrofales gotują bardzo szybko i przy znacznej oszczędności energii. Nadają się do gotowania bez tłuszczu, są również w stanie rozmrażać i podgrzewać żywność bez zmiany jej pierwotnego wyglądu i aromatu. Funkcja mikrofal może być również łączona z konwencjonalnymi funkcjami ze wszystkimi wynikającymi z tego zaletami. Idealne do wszystkich rodzajów żywności. |
|  | Sterowanie dotykowe: Wybrane modele piekarników, płyt kuchennych oraz okapów posiadają panele dotykowe zwiększające komfort użytkowania. |  | Pojemność 26 l |