

FMI125N

Volume útil	25 l
	
Família	Microondas
Categoria	De encastre
Instalação	De encastre
Tipo de energia	Elétrico
Tipo de cocção	Microondas com grill
Controlo do microondas	Eletrónico

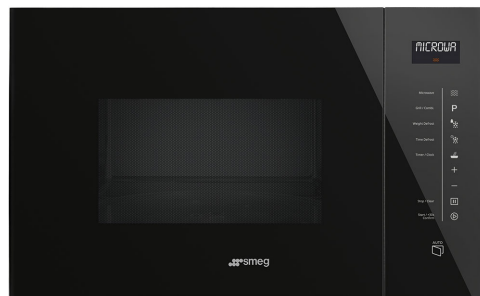

Comandos

			
Display/ Relógio	LED	Mecanismo de abertura	Botão eletrónico
Comandos	Touch Control		

Opções

			
Temporizador	Eletrónico	Alarme acústico de fim de cocção	Sim
Opções de programação do tempo de cocção	Sim	Opção bloqueio de comandos para segurança das crianças	Sim

Especificações técnicas

Material da cavidade	Aço inox	Abertura da porta	Lateral
Nº de lâmpadas	1	Nº de vidros da porta	1
Tipo de iluminação	Iluminação incandescente	Termostato de segurança	Sim
Prato giratório	Sim	Sistema de arrefecimento	Tangencial
Diâmetro do prato giratório	31.5 cm	Vidro da porta com filtro de proteção das microondas	Sim
Iluminação na abertura da porta	Sim	Interrupção do microondas por abertura da porta	Sim
Tipo de Grill	Grill quartzo		
Potência do grill	1000 W		

Dimensões úteis do interior da cavidade (AxLxP)	221x370x334 mm
Potência efetiva do microondas	900 W

Acessórios incluídos







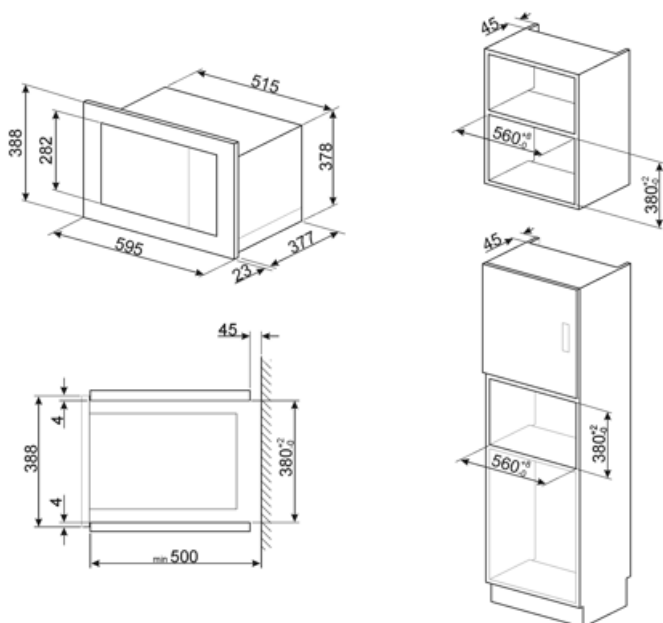



Grelha larga	1	Outro	Suction cup
--------------	---	-------	-------------

Ligação elétrica

Potência elétrica nominal	1450 W	Frequência (Hz)	50 Hz
Corrente (Amperes)	6,3 A	Comprimento do cabo de alimentação	130 cm
Tensão (Volts)	230 V		



Symbols glossary

- | | | | |
|--|--|---|--|
|  | Bloqueio de comandos: opção que permite bloquear os comandos. Muito útil para proteger as crianças. |  | A energia do microondas encurta o tempo de cocção e economiza energia. |
|  | Descongelação por tempo: com esta função, o tempo de descongelação dos alimentos é determinado automaticamente. |  | Descongelação por peso: com esta função, o tempo de descongelação é determinado automaticamente, através da seleção do peso dos alimentos. |
|  | Grill: o calor procedente da resistência grill permite conseguir ótimos resultados de gratinados, sobretudo em carnes de média / pequena espessura e, em combinação com o assador (consoante os modelos), permite terminar a cozedura dourando uniformemente os alimentos. Ideal para salsichas, costeletas e bacon. |  | Microondas: ao entrar diretamente no alimento, as microondas permitem cozinhar em tempos recorde e com uma notável poupança de energia. Para cozinhar sem gorduras, também são indicadas para descongelar e aquecer alimentos. |
|  | Microondas+grill: a seleção deste programa permite tostar o alimento ao mesmo tempo que o microondas cozinha o interior do mesmo num espaço de tempo reduzido. |  | Função Pizza: para cozinhar pizzas no microondas, com esta funcionalidade ficará ainda mais saborosa. |
|  | Comandos Touch Control: os comandos podem trabalhar por pressão de um display táctil. |  | Indica a capacidade da cavidade do forno em litros. |

Benefit (TT)

Electronic control

Timely temperature management and heat uniformity

Touch control

Easy operation of the display and cooking by touch

Automatic programmes

Preset programmes to simplify use and improve efficiency

Child control lock

Thanks to the child safety lock, the microwave provides peace of mind for parents while improving overall safety in the home environment

Pizza function

Preset mode for optimal baking or heating of pizza