

FMI125N

Volum utilizabil	25 l
	
Familia de produse	Microunde
Categorie	Încorporat
Instalare	Complet încorporat
Alimentare cu energie	Electric
Metodă de gătit	Cuptor cu microunde cu grătar
Control	Electronic

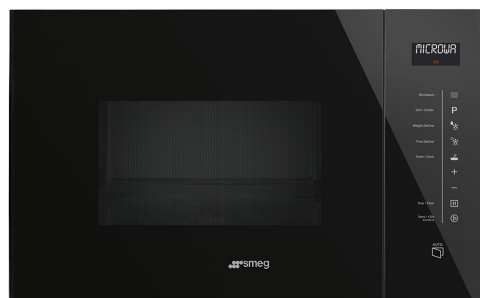

Comenzi



Afișare/ceas	1 a LED	Deschidere	Buton electric
Tip de setare de control	Controlul tactil		

Opțiuni



Temporizatorul	Electronic	Sfârșitul alarmei acustice de gătit	Da
Opțiuni de stabilire a orei	Încheiere gătit	Control blocare/Siguranța copilului	Da

Caracteristici tehnice

Material cavitate	Oțel inoxidabil	Deschidere ușă	Deschidere laterală
Nr. lumini	1	Nr. total de uși de sticlă	1
Tip lumină	Incandescent	Termostat de siguranță	Da
Masă rotativă	Da	Sistemul de răcire	Tangențial
Dimensiuni placă turnantă	31.5 cm	Protecția ecranului cu microunde	Da
Lumină atunci când ușa este deschisă	Da	Cuptorul cu microunde se oprește atunci când ușa este deschisă	Da
Tip grătar	Cuarț	Dimensiuni spațiu cavitate utilizabilă (ÎxLxA)	221x370x334 mm
Gril – Putere	1000 W		

Putere efectivă cuptor cu microunde 900 W

Accesorii incluse

Grilă	1	Altele	Cupă de aspirație
-------	---	--------	-------------------







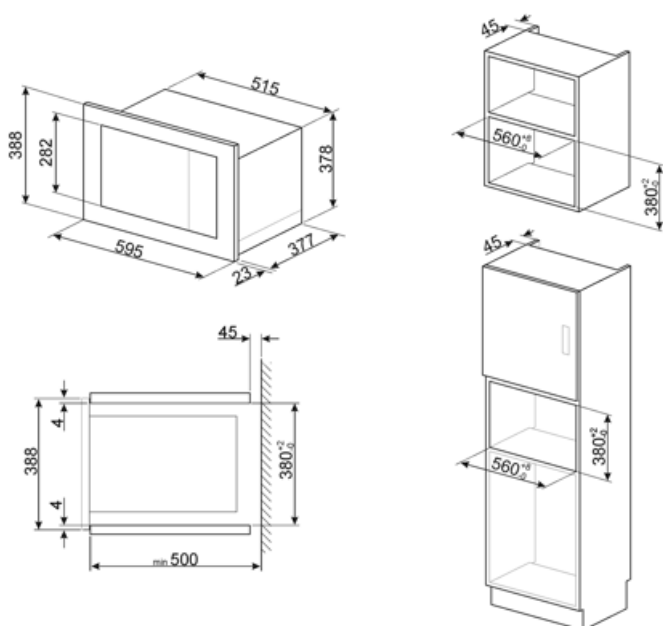



Conexiune electrică

Putere nominală	1450 W
Curent	6,3 A
Tensiune (V)	230 V

Frecvență (Hz)	50 Hz
Lungimea cablului de alimentare	130 cm



Symbols glossary

-  Blocarea copiilor: unele modele sunt echipate cu un dispozitiv de blocare a programului/ciclului, astfel încât acesta să nu poată fi schimbat accidental.
-  Dezghețați în funcție de oră: Funcție de dezghețare manuală. La sfârșitul duratei stabilite, funcția se oprește.
-  Grătar: Căldură foarte intensă care vine doar de sus, de la un element de încălzire dublu. Ventilatorul nu este activ. Oferă rezultate excelente de prăjire și gratinare. Folosit la sfârșitul gătitului, asigură rumenirea uniformă mâncărilor.
-  Cuptor cu microunde + element grătar: Utilizarea grătarului duce la o rumenire perfectă a suprafeței alimentelor. Acțiunea cuptoarelor cu microunde permite în loc de gătit într-un timp scurt partea internă a alimentelor.
-  Comenzi tactile: Comenzile tactile ușor de utilizat permit programarea aparatului prin atingerea unui buton.
-  Energia microundelor scurtează dramatic timpul de gătit și produce economii de energie.
-  Dezghețare în funcție de greutate: Funcție de dezghețare automată. Alegeți tipul de aliment care urmează să fie dezghețat din categoriile disponibile (CARNE – PEȘTE – PÂINE – DESERTURI) După introducerea greutății alimentelor, cuptorul definește automat timpul necesar pentru o dezghețare corectă.
-  Microunde: Pătrunzând direct în alimente, cuptoarele cu microunde gătesc foarte repede și cu economii considerabile de energie. Potrivit pentru gătit fără grăsime, acestea sunt, de asemenea, capabile să dezghețe și să încălzească alimentele fără a modifica aspectul și aroma originală. Funcția de microunde poate fi, de asemenea, combinată cu funcțiile convenționale, cu toate avantajele rezultate. Ideal pentru toate tipurile de alimente.
-  Pizza cu microunde: Această funcție gătește pizza mai repede datorită cuptoarelor cu microunde. Pentru a optimiza rezultatul final, utilizați funcția combinată cu placa Chef
-  Capacitatea indică cantitatea de spațiu utilizabil în cavitatea cuptorului în litri.