

FMI320X

Brugbart volumen

20 l



Produktfamilie

Mikrobølge

Kategori

Indbygget

Installation

Med ramme

Energitilførsel

Elektrisk

Tilberedningsmetode

Mikrobølgeovn med grill

Ovnbetjening

Elektronisk



Betjeninger



Display / ur

TFT

Åbning

Mekanisk knap

Type af betjeningsindstilling

Trykknapper

Valgmuligheder



Timer

Elektronisk

Udstillingstilstand

Ja

Timerindstillinger

Tilberedningslut

Bejteningslås/børnesikring

Ja

Lydalarm for endt tilberedning

Ja

Hurtig start

Ja

Begrænset strømforbrugstilstand

Ja

Tekniske egenskaber



Ovnrum materiale

Rustfrit stål

Grilltype

Quartz

Antal hylder/niveauer

2

Grill - Effekt

1000 W

Hylde type

Hylde

Lågeåbning

Side-åbning

Antal lamper

1

Samlet antal lågeglas

2

Lampetype

Glødepære

Kølesystem

Tangentiel

Lys, effekt

20 W

Beskyttelseskærm til mikrobølgeovn

Ja

Drejeskive

Ja

Dimensioner på drejeskive	24.5 cm	Mikrobølgeovn standser, ja når lågen åbnes	
Belysning når lågen åbnes	Ja	Nettodimensioner for indvendigt rum (HxBxD)	210x305x280 mm
		Mikrobølgeovn udgangseffekt	850 W

Medfølgende tilbehør







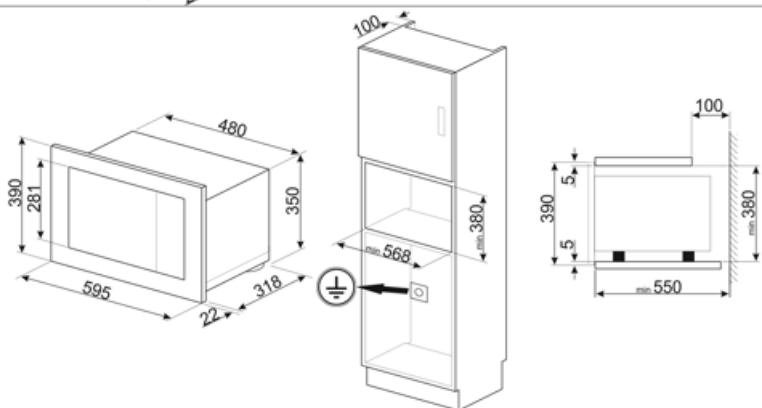
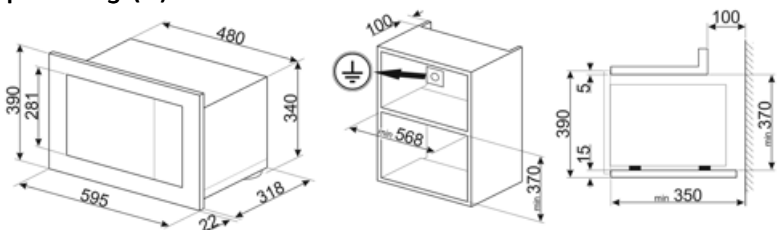





Gitter	1	Ramme	Ja
--------	---	-------	----

Elektrisk tilslutning

Elektrisk tilslutning, normering (W)	1200 W	Frekvens (Hz)	50 Hz
Nuværende Spænding (V)	5,2 A 230 V	Kabellængde	150 cm



Symbols glossary

	Børnesikring: nogle modeller er udstyret med en enhed til at låse programmet / cyklussen, så det ikke på uheldigvis kan ændres.		Mikrobølgeenergi forkorter tilberedningstiderne drastisk og giver energibesparelser.
	Optøning på tid: Manuel optøningsfunktion. Ved afslutningen af den indstillede varighed stopper funktionen.		Optøning ved vægt: Automatisk optøningsfunktion. Du vælger den madtype, der skal optøes fra de tilgængelige kategorier (KØD - FISK - BRØD - DESSERTER) Efter indtastning af madens vægt, definerer ovnen automatisk den tid, der kræves for korrekt optøning.
	Dobbelte glaslåger: Antal glaslåger.		Fingeraftrykssikkert rustfrit stål: Fingeraftrykssikkert rustfrit stål får rustfrit stål til at se ud som nyt.
	Grill: Meget intens varme kommer kun ovenfra fra et dobbelt varmeelement. Ventilatoren er ikke aktiv. Giver fremragende grill- og gratinerende resultater. Bruges i slutningen af madlavningen, giver det en ensartet bruning til retter.		Mikroovn: Mikrobølger trænger direkte ind i maden og tilbereder meget hurtigt og med betydelige energibesparelser. Velegnet til madlavning uden fedt, de er også i stand til at tø og opvarme mad uden at ændre dets oprindelige udseende og aroma. Mikrobølgefunktionen kan også kombineres med konventionelle funktioner med alle de resulterende fordele. Ideel til alle typer mad.
	Mikrobølgeovn + grill-legeme: Brug af grillen resulterer i en perfekt bruning af madens overflade. Mikrobølger tillader i stedet for madlavning på kort tid den indre del af maden.		Ovnrummet har 2 forskellige tilberedningsniveauer.
	Touch-kontroller: Brugervenlige berøringsbetjening gør det muligt at programmere apparatet med et tryk på en knap.		Kapaciteten angiver mængden af anvendelig plads i ovnrummet i liter.

Benefit (TT)

Electronic control

Timely temperature management and heat uniformity

Touch control

Easy operation of the display and cooking by touch

Automatic programmes

Preset programmes to simplify use and improve efficiency

Child control lock

Thanks to the child safety lock, the microwave provides peace of mind for parents while improving overall safety in the home environment

Quick start

One-touch cooking and heating start-up with the Quick Start option for a simple and intuitive user experience