

# FMI320X

Volumen útil	20 l
	
Familia	Microondas
Categoría	Integración
Instalación	Con marco
Alimentación	Eléctrico
Sistema de cocción	Microondas con grill
Control	Electrónico



## Mandos



Pantalla/Reloj	TFT	Apertura	Mando mecánico
Tipo de dispositivos de regulación de mandos	Control táctil		

## Opciones



Programador de tiempo	Electrónico	Opción Show Room Demo	Sí
Opciones de programación tiempo	Fin de cocción	Bloqueo de teclas/Modo seguridad para niños	Sí
Alarma acústica de fin de cocción	Sí	Opción Quick Start	Sí
Opción de limitador de potencia	Sí		

## Características técnicas



Material de la cavidad	Acero inoxidable	Tipo de grill	Cuarzo
N.º de estantes	2	Grill - Potencia	1000 W
Tipo de estantes	Rejilla más alta	Puerta abierta	Apertura lateral
N.º de luces	1	N.º de vidrios de puerta total	2
Tipo de Luz	Incandescencia	Sistema de enfriamiento	Tangencial
Potencia luz	20 W		

Plato giratorio	Sí	Filtro protector microondas	Sí
Dimensiones plato giratorio	24.5 cm	Interrupción microondas al abrir la puerta	Sí
Encendido de la luz al abrir la puerta	Sí	Dimensiones útiles interior cavidad (axlxp)	210x305x280 mm
		Potencia de salida útil microondas	850 W

## Equipo accesorios incluidos







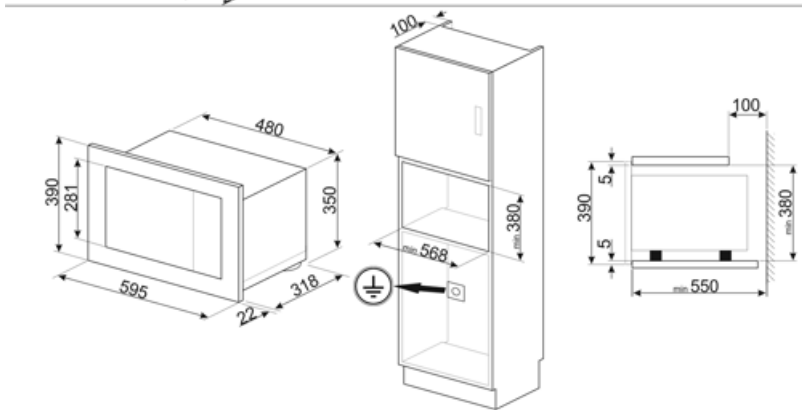
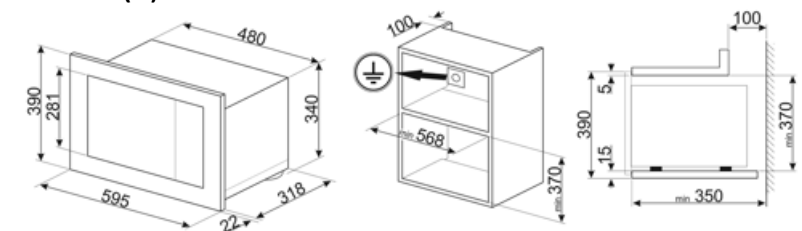





Rejilla	1	Marco	Sí
---------	---	-------	----

## Conexión eléctrica

Datos nominales de conexión eléctrica	1200 W	Frecuencia (Hz)	50 Hz
Corriente	5,2 A	Largo del cable de alimentación	150 cm
Tensión (V)	230 V		



## Symbols glossary

-  Bloqueo de control: la opción de bloqueo de mandos, presente en diferentes tipos de productos, le permite bloquear todas las funciones y programas establecidos, así como los controles, para una seguridad total, especialmente en presencia de niños.
-  Descongelar por tiempo: con esto los tiempos de descongelación de alimentos se determinan automáticamente.
-  Puerta de doble cristal: puerta de doble cristal
-  Resistencia Grill: el calor derivado del elemento del grill permite obtener excelentes resultados de parrilla, especialmente con carnes de espesor medio / pequeño y, en combinación con el asador (en los modelos previstos), permite un dorado uniforme al final de la cocción. Ideal para salchichas, costillas, tocino. En los hornos de 8, 10 y 11 funciones, el elemento del grill se compone de un elemento doble que permite asar sobre toda la superficie de soporte (grill largo). Esta función en estos modelos permite asar de una manera grandes cantidades uniformes de comida, especialmente carne.
-  Microondas + resistencia grill: el uso del grill determina un dorado perfecto de la superficie de los alimentos. La acción de las microondas, por otro lado, permite que la parte interna de los alimentos se cocine rápidamente.
-  Mandos Touch Control: presentes en algunos modelos de hornos, placas, campanas y lavavajillas, activan la función con un simple toque.
-  El horno microondas permite cocinar en muy poco tiempo y con un considerable ahorro de energía, sin necesidad de precalentamiento.
-  Descongelar por peso: con esta función necesaria para descongelar, se determinan automáticamente una vez que se ha establecido el peso del alimento a descongelar.
-  Antihuellas: el tratamiento especial al que se somete el acero inoxidable evita la formación de halos y huellas digitales en la superficie y ayuda a mejorar su brillo.
-  Microondas: al penetrar directamente en los alimentos, las microondas permiten cocinar en muy poco tiempo y con un considerable ahorro de energía. Adecuado para cocinar sin grasa, también están indicados para descongelar y calentar alimentos, manteniendo intactos tanto el aspecto original como la fragancia. Incluso la función de microondas se puede combinar con funciones tradicionales, con todas las ventajas que se derivan de ella. Ideal para todo tipo de comida.
-  2 niveles de cocción: en el horno auxiliar de las cocinas Smeg, 2 posiciones de cocción permiten cocinar diferentes platos al mismo tiempo, asegurando una reducción en el consumo.
-  Indica el volumen útil de la cavidad del horno

---

## Benefit (TT)

---

### **Electronic control**

Timely temperature management and heat uniformity

### **Touch control**

Easy operation of the display and cooking by touch

### **Automatic programmes**

Preset programmes to simplify use and improve efficiency

### **Child control lock**

Thanks to the child safety lock, the microwave provides peace of mind for parents while improving overall safety in the home environment

### **Quick start**

One-touch cooking and heating start-up with the Quick Start option for a simple and intuitive user experience