

# FMI320X

Tilavuus

20 l



Tuoteryhmä

Mikroaaltouuni

Ryhmä

Sisäinen

Asennus

Mukana kehysarja

Energia

Sähköinen

Ruoanvalmistusmenetelmä

Mikroaaltouuni ja grilli

Uunin säätimet

Elektroninen



## Säätimet



Näyttö / kello

TFT

Avaustekniikka

Mekaaninen painike

Ohjauslaitteiden tyyppi

Painikkeet

## Vaihtoehdot



Ajastin

Elektroninen

Esittelytila

Kyllä

Ajastusvaihtoehdot

Ajastus

Säätimet/lapsilukko

Kyllä

Äänimerkki  
kypsennyksen  
päätyessä

Kyllä

Pika-aloitus

Kyllä

Virransäätötila

Kyllä

## Tekniset ominaisuudet



Uunin sisämateriaali

Ruostumaton teräs

Grillin tyyppi

Kvartsi

Hyllyjen/tasojen määrä

2

Grillausteho

1000 W

Hyllyjen tyyppi

Teline

Oven avaus

Avautuu sivulta

Valojen määrä

1

Luukun lasien määrä

2

Valon tyyppi

Hehkulamppu

Jäähdytysjärjestelmä

Tangentiaalinen

Valoteho

20 W

Mikroaaltouunin luukun  
suojaverkko

Kyllä

Pyörivä alusta

Kyllä

Pyörivän alustan mitat

24.5 cm

Valaistus luukun ollessa auki Kyllä

Mikroaaltouuni pysähtyy, kun luukku avataan

Kyllä

Uunin nettosisämitat (k x l x s) 210x305x280 mm

Mikroaaltoteho

850 W

## Vakiovarusteet

Ritilä

1

Kehys

Kyllä

## Sähköliitännä

Sähköliitännäteho (W)

1200 W

Taajuus (Hz)

50 Hz

Virta (A)

5,2 A

Johdon pituus







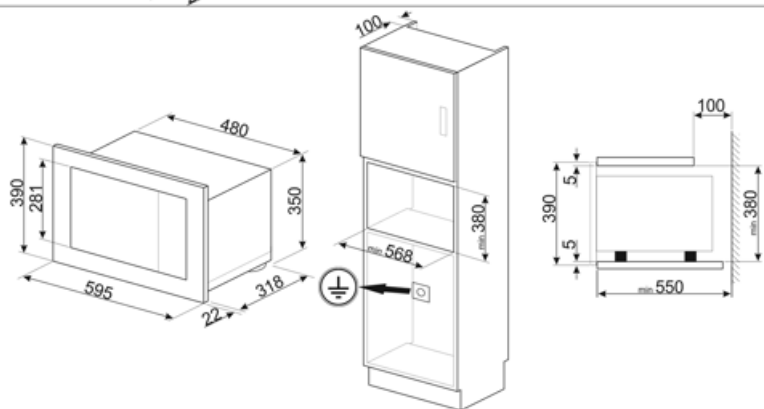
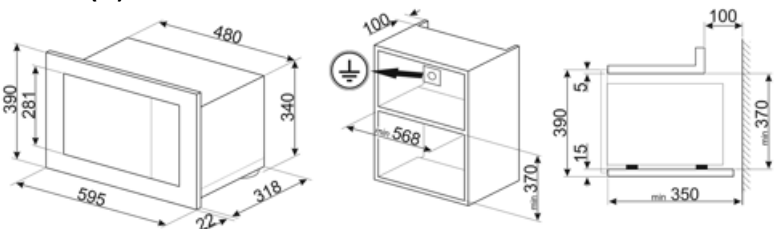



150 cm

Jännite (V)

230 V



## Symbols glossary

-  Lapsilukko: jotkin mallit on varustettu laitteella, joka lukitsee ohjelman/jakson, jottei sitä voitaisi muuttaa vahingossa.
-  Aikaperusteinen sulatus: Manuaalinen sulatustoiminto. Toiminto lakkaa asetetun keston päätyttyä.
-  Kaksinkertaiset lasiovet: Lasiovien lukumäärä.
-  Grilli: Erittäin voimakas lämpö, joka tulee ainoastaan ylhäältä kaksoislämmitysvastuksesta. Puhallin ei ole päällä. Tarjoaa erinomaiset grillaus- ja gratinointitulokset. Kypsennyksen lopussa käytettynä tarjoaa yhtenäisen ruskistuksen ruoille.
-  Mikroaalto + grilliosa: Grillin käyttö saa ruoan pinnan ruskistumaan täydellisesti. Mikroaaltojen vaikutus mahdollistaa ruoan sisäosan kypsennyksen lyhyessä ajassa.
-  Kosketussäätimet: Helppokäyttöisten kosketussäädinten avulla laite voidaan ohjelmoida painiketta koskettamalla.
-  Mikroaaltoenergia lyhentää kypsennysaikoja rajusti ja saa aikaan energiasäästöjä.
-  Painoperusteinen sulatus: Automaattinen sulatustoiminto. Sulatettavan ruoan tyyppi valitaan saatavilla olevista kategorioista (LIHA - KALA - LEIPÄ - JÄLKIRUOAT). Kun ruoan paino on lisätty, uuni määrittelee automaattisesti kunnolliseen sulatukseen tarvittavan ajan.
-  Sormenjälkiä hylkivä ruostumaton teräs: Sormenjälkiä hylkivä ruostumaton teräs pitää pinnan uudenveroisena.
-  Mikroaalto: Mikroaallot tunkeutuvat ruokaan suoraan ja mahdollistavat erittäin nopean kypsennyksen ja huomattavat energiasäästöt. Soveltuvat kypsentämiseen ilman rasvaa sekä ruoan sulattamiseen ja lämmittämiseen ilman, että alkuperäinen ulkomuoto ja maku muuttuisivat. Mikroaaltotoiminto voidaan yhdistää myös perinteisiin toimintoihin, mistä syntyy etuja. Ihanteellinen kaikentyypisille ruoille.
-  Uunissa on 2 eri kypsennystasoa.
-  Tilavuus kertoo, minkä verran uunissa on käytettävänä tilaa litroissa.

---

## Benefit (TT)

---

### **Electronic control**

Timely temperature management and heat uniformity

### **Touch control**

Easy operation of the display and cooking by touch

### **Automatic programmes**

Preset programmes to simplify use and improve efficiency

### **Child control lock**

Thanks to the child safety lock, the microwave provides peace of mind for parents while improving overall safety in the home environment

### **Quick start**

One-touch cooking and heating start-up with the Quick Start option for a simple and intuitive user experience