

# FMI320X

Volume utile

20 l



Famiglia

Microonde

Categoria

Da incasso

Installazione

Con cornice

Alimentazione

Elettrico

Metodo di Cottura

Microonde con grill

Controllo

Elettronico



## Comandi



Display / Orologio

TFT

Apertura

Tasto meccanico

Comandi

Touch control

## Opzioni



Programmatore Tempo

Elettronico

Opzione Show Room

Sì

Opzioni di

Fine

Demo

programmazione tempo

Blocco Tasti/ Sicurezza

Sì

Allarme acustico di fine cottura

Sì

Bambini

Opzione Limitatore di Potenza

Sì

Opzione Quick Start

Sì

## Caratteristiche Tecniche



Materiale della cavità

Acciaio Inox

Tipo Grill

Quarzo

N° di ripiani

2

Grill - Potenza

1000 W

Tipo di ripiani

Griglia rialzata

Apertura porta

A bandiera

N° di luci

1

N° vetri porta totale

2

Tipo di luce

Incandescenza

Sistema di

Tangenziale

Potenza luce

20 W

raffreddamento

Piatto girevole

Sì

Dimensioni piatto girevole	24.5 cm	Schermo protettivo microonde	Sì
Accensione luce all'apertura porta	Sì	Interruzione microonde all'apertura della porta	Sì
		Dimensioni utili interno cavità (hxlxp)	210x305x280 mm
		Potenza resa microonde	850 W

## Dotazione Accessori Inclusi







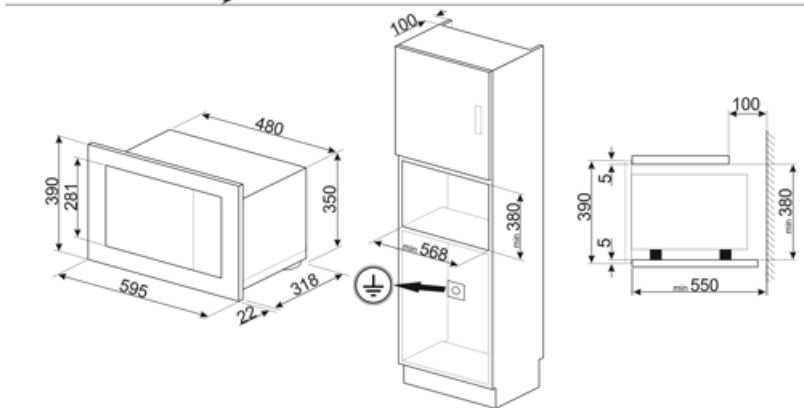
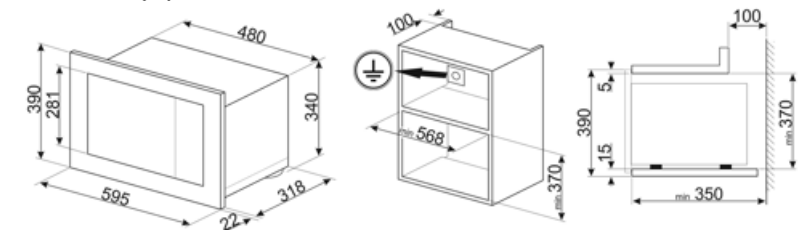





Griglia	1	Cornice	Sì
---------	---	---------	----

## Collegamento Elettrico

Dati nominali di collegamento elettrico	1200 W	Frequenza (Hz)	50 Hz
Corrente (A)	5,2 A	Lunghezza cavo di alimentazione	150 cm
Tensione (V)	230 V		



## Glossario simboli

-  Blocco comandi: L'opzione blocco comandi, presente su diverse tipologie di prodotti, permette di bloccare tutte le funzioni e i programmi impostati, nonché i comandi, per una totale sicurezza soprattutto in presenza di bambini.
-  Scongelamento a tempo: Funzione di scongelamento manuale. Al termine della durata impostata la funzione si interrompe.
-  Porta doppio vetro: Porta doppio vetro
-  Grill: Calore molto intenso proveniente solo dall'alto da un doppio elemento riscaldante. La ventola non è attiva. Consente di ottenere ottimi risultati di grigliatura e di gratinatura. Utilizzato a fine cottura conferisce una doratura uniforme alle pietanze.
-  Microonde + resistenza grill: l'utilizzo del grill determina una perfetta doratura della superficie dell'alimento. L'azione delle microonde consente invece di cucinare in tempi rapidi la parte interna dei cibi.
-  Comandi Touch Control: Presenti su alcuni modelli di forni, piani di cottura, cappe e lavastoviglie, attivano la funzione con un semplice tocco.
-  Il forno a microonde permette di cucinare in tempi molto brevi e con un notevole risparmio di energia, non necessitando di preriscaldamento.
-  Scongelamento a peso: Funzione di scongelamento automatica. Si sceglie la tipologia di alimento da scongelare tra le categorie disponibili ( CARNI - PESCE - PANE - DOLCI) Dopo aver inserito il peso dell'alimento, il forno definisce autonomamente il tempo necessario per il corretto scongelamento.
-  Antimpronta: Lo speciale trattamento a cui è sottoposto l'acciaio inox impedisce la formazione di aloni e ditate sulla superficie e contribuisce a esaltarne la lucentezza.
-  Microonde: penetrando direttamente nel cibo, le microonde consentono di cucinare in tempi molto brevi e con un notevole risparmio di energia. Adatte per cuocere senza grassi, sono inoltre indicate per scongelare ed anche per riscaldare i cibi, mantenendone intatti sia l'aspetto originario che la fragranza. Anche la funzione microonde può essere combinata con le funzioni tradizionali, con tutti i vantaggi che ne derivano. Ideale per tutti i tipi di cibi.
-  2 livelli di cottura: Nel forno ausiliario delle cucine Smeg, 2 posizioni di cottura consentono di cucinare pietanze differenti contemporaneamente, assicurando una riduzione dei consumi.
-  Indica il volume utile della cavità del forno.

## Benefit

---

### **Controllo elettronico**

Gestione puntuale delle temperature e uniformità del calore

### **Touch control**

Utilizzo facile del display e delle cotture tramite un semplice touch

### **Programmi automatici**

Programmi preimpostati per semplificare l'utilizzo e migliorare l'efficienza del prodotto

### **Blocco sicurezza bambini**

Grazie al blocco di sicurezza bambini, il microonde garantisce tranquillità ai genitori migliorando la sicurezza generale nell'ambiente domestico

### **Quick start**

Avviamento di cottura e riscaldamento con un solo tocco, grazie all'opzione quick start, per un'esperienza d'uso semplice e intuitiva