

FMI320X

Nyttvolym

20 l



Produktgrupp

Mikrovågsugn

Kategori

Inbyggd

Installation

Kit med ram

Tillförsel

Elektrisk

Typ av ugn

Mikrovågsugn med grill

Kontroll

Elektronisk



Kommandon



Display/klocka

TFT

Typ av öppning

Mekanisk knapp

Typ av kontroller

Touchkontroll

Alternativ



Timerinställning

Elektronisk

Demoläge

Ja

Alternativ för tidsprogrammering

Tillagningsslut

Barnlås

Ja

Ljudsignal vid tillagningsslut

Ja

Quick start

Ja

Alternativ för effektbegränsare

Ja

Teknisk specifikation



Innermaterial ugn

Rostfritt stål

Typ av grill

Kvarts

Antal tillagningsnivåer

2

Grill - effekt

1000 W

Typ av hyllplan

Upphöjda skenor

Luckhängning

Sidohängd

Antal lampor

1

Antal glas i luckan

2

Typ av lampa

Glödlampa

Kylsystem

Tangentialt

Effekt lampa

20 W

Skyddsskärm mikrovågsugn

Ja

Roterande tallrik

Ja

Mått roterande tallrik	24.5 cm	Mikrovågsugnen stannar när luckan öppnas	Ja
Ljuset tänds när luckan öppnas	Ja	Nettomått på ugnens insida (HxBxD)	210x305x280 mm
		Nettoeffekt mikrovågsugn	850 W

Standardtillbehör







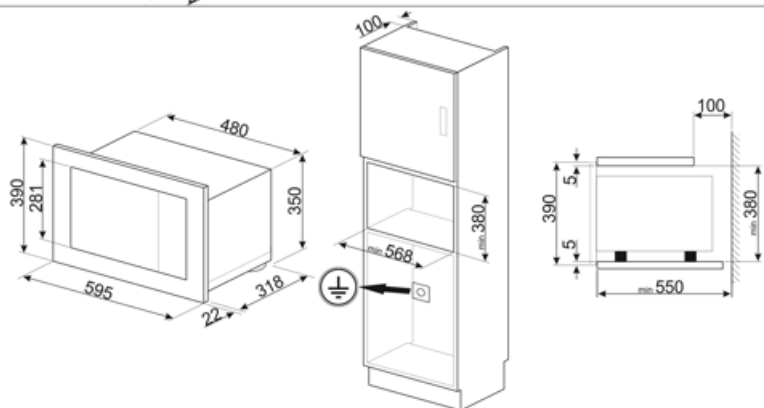
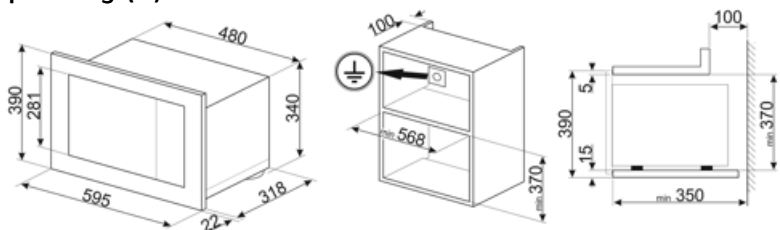





Galler	1	Ram	Ja
--------	---	-----	----

Elektrisk anslutning

Anslutningseffekt (W)	1200 W	Frekvens	50 Hz
Ström	5,2 A	Längd matningskabel	150 cm
Spänning (V)	230 V		



Symbols glossary

	Barnlås: vissa modeller är utrustade med en anordning för att låsa programmet / cykeln så att det inte kan ändras av misstag.		Mikrovågsenergi förkortar tillagningstiderna dramatiskt och ger energibesparingar.
	Tina efter tid: med denna funktion bestäms tiden för upptining av livsmedel automatiskt.		Upptining efter vikt: Med denna funktion bestäms avfrostningstiden
	2 skikt glas i luckan		Fingeravtryckssäkert rostfritt stål: Fingeravtryckssäkert rostfritt stål håller rostfritt stål som nytt.
	Grillelement: Användning av grill ger utmärkta resultat vid tillagning av kött av medelstora och små portioner, speciellt i kombination med ett grillspett (där det är möjligt). Perfekt även för tillagning av korv och bacon.		Mikrovågor: Mikrovågorna penetrerar rakt in i maten vilket gör att den tillagas mycket snabbt. Detta bidrar till betydande energibesparingar. Passar för matlagning utan fett. De kan även tina och värma upp mat utan att förändra dess ursprungliga utseende eller smak. Mikrovågsfunktionen kan även kombineras med de traditionella funktionerna vilket ger en mängd fördelar. Perfekt för all typ av mat.
	Mikrovågsugn + grillelement: Användningen av grillen resulterar i en perfekt tillagning av matytan. Mikrovågsfunktionen kortar ner tiden.		Ugnsutrymmet har 2 olika matlagningsnivåer.
	Pekkontroll: Användarvänliga pekkontroller gör det möjligt att programmera apparaten med en enkel knapptryckning.		Kapaciteten anger mängden användbart utrymme i ugnsutrymmet, i liter.

Benefit (TT)

Electronic control

Timely temperature management and heat uniformity

Touch control

Easy operation of the display and cooking by touch

Automatic programmes

Preset programmes to simplify use and improve efficiency

Child control lock

Thanks to the child safety lock, the microwave provides peace of mind for parents while improving overall safety in the home environment

Quick start

One-touch cooking and heating start-up with the Quick Start option for a simple and intuitive user experience