

# FMI320X2



Skupina výrobků	Mikrovlnná trouba
Kategorie	Vestavěný
Typ instalace	Vestavěný
Instalace	S rámem
Power supply	Electric
Cooking Method	Mikrovlnná trouba s grilem
Pokud "YES", ovládání předchozí/další bude odebráno	Elektronické



## Aesthetics

Estetika	Classica	Typ oceli	Kartáčovaný
Barva	Nerezová ocel	Typ skla	Eclipse
Povrchová úprava	Odolnost proti otiskům prstů	Serigraphy colour	Grey
Rám	Ano	Dvířka	Plné sklo
Materiál	Nerezová ocel	Logo	Embossed

## Program/funkce



Počet funkcí	5	Mikrovlnná trouba	Ano
Plný gril	Ano	Mikrovlnná trouba + gril	Ano
Rozmrazování podle času	Ano	Automatické programy	3
Rozmrazování podle hmotnosti	Ano	Ostatní mikrovlnné funkce	Paměť

## Ovládání

Displej/hodiny	TFT	Otvor	Elektrické tlačítko
Typ nastavení ovládání	Dotykové ovládání		

## Možnosti



Časovač	Elektronické	Možnost předvádění v showroomu	Ano
Možnosti nastavení času	Konec vaření	Zámek ovládacích prvků/dětská pojistka	Ano
Akustický alarm konce vaření	Ano	Možnost rychlého spuštění	Ano
Režim omezené spotřeby energie	Ano		

## Technické parametry

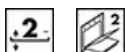

Materiál vnitřní části	Nerezová ocel	Typ grilu	Křemen
Počet polic/úrovní	2	Gril – výkon	1000 W
Typ polic	Rám	Otevírání dvířek	Boční otevírání
Počet světel	1	Celkový počet dveřních skel	2
Typ osvětlení	Žárovkové osvětlení	Chladicí systém	Tečna
Výkon osvětlení	20 W	Ochrana mikrovlnné clony	Ano
Točna	Ano	Mikrovlnná trouba se zastaví při otevření dvířek	Ano
Rozměry točny	24.5 cm	Rozměry použitelného vnitřního prostoru (V x Š x H)	210x305x280 mm
Světlo při otevření dvířek	Ano	Efektivní výkon mikrovlnné trouby	850 W

## Přiložené příslušenství

Mřížka	1	Rám	Ano
--------	---	-----	-----

## Výkon/energetický štítek









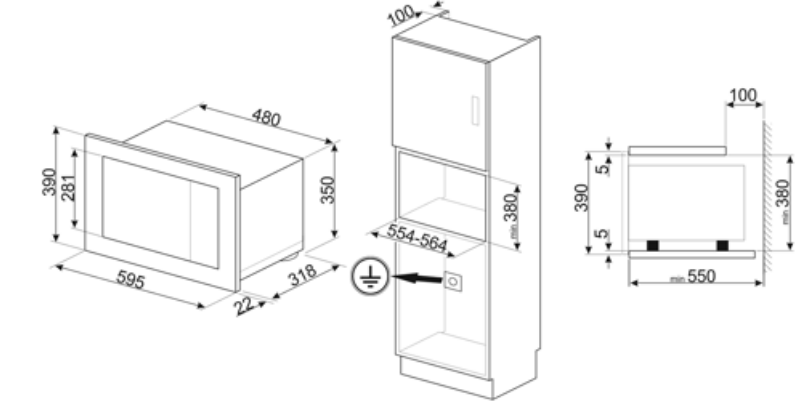





Použitelné množství	20 l	Hrubý objem	21 l
---------------------	------	-------------	------

## Elektrické připojení

Zástrčka	Ne	Napětí (V)	230 V
Jmenovitý příkon	1300 W	Kmitočet (Hz)	50 Hz
Stávající	5.2 A	Power supply cable length	150 cm



## Symbols glossary

- |  |   |   |  |
|--|---|---|--|
|    | Dětský zámek: některé modely jsou vybaveny zařízením pro uzamčení programu/cyklu, takže jej nelze omylem změnit.  |    | Mikrovlnná energie dramaticky zkracuje dobu vaření a přináší úspory energie.   |
|    | Rozmrazování podle času: pomocí této funkce se automaticky určuje doba rozmrazování potravin.   |    | Rozmrazování podle hmotnosti: Pomocí této funkce se určuje doba odmrazování  |
|    | Dvířka s dvojitým sklem: Počet skel dvířek.   |    | Nerezová ocel odolná proti otiskům prstů: Díky nerezové oceli odolné proti otiskům prstů vypadá nerezová ocel jako nová.   |
|    | Grilovací topný článek: Použití grilu přináší vynikající výsledky při vaření masa středních a malých porcí, zejména v kombinaci s Rotisserie (je-li to možné). Také ideální pro přípravu klobás a slaniny.  |    | Mikrovlnná trouba + grilovací topný článek: Použití grilu vede k dokonalému opečení povrchu jídla. Působení mikrovln umožňuje rychlé vaření vnitřní části jídla. |
|    | Mikrovlnná trouba: Mikrovlny pronikající přímo do jídla a zajišťují velmi rychlé vaření se značnými úsporami energie. Vhodné pro vaření bez tuku, jsou také schopny rozmrazovat a ohřívat potraviny bez změny jejich původního vzhledu a aroma. Mikrovlnnou funkci lze také kombinovat s konvenčními funkcemi se všemi výslednými výhodami. Ideální pro všechny druhy potravin. |    | Vnitřní prostor trouby má 2 různé úrovně vaření.   |
|  | Dotykové ovládání: Snadno ovladatelné dotykové ovládání umožňuje naprogramovat spotřebič stisknutím tlačítka.   |  | Objem udává množství použitelného prostoru v troubě v litrech.   |