

FMI320X2



Tuoteryhmä

Ryhmä

Asennustyyppi

Asennus

Energia

Ruoanvalmistusmenetelmä

Uunin säätimet

Mikroaaltouuni

Sisäinen

Sisäinen

Mukana kehysarja

Sähköinen

Mikroaaltouuni ja grilli

Elektroninen



Estetiikka

Estetiikka

Classic

Väri

Ruostumaton teräs

Pinnan viimeistely

Sormenjälkiä hylkivä

Kehys

Kyllä

Materiaali

Ruostumaton teräs

Ruostumattoman teräksen tyyppi

Lasin tyyppi

Väripainatus

Luukku

Logo

Harjattu

Eclipse

Harmaa

Täysin lasinen

Kohokuvioitu

Ohjelma / toiminnot



Toimintojen määrä

5

Grilli

Kyllä

Ajastettu sulatus

Kyllä

Sulatus painon perusteella

Kyllä

Mikroaalto

Kyllä

Mikroaalto + grilli

Kyllä

Automaattiset ohjelmat

D

Muut mikroaaltotoiminnot

Muisti

Säätimet



Näyttö / kello

TFT

Ohjauslaitteiden tyyppi

Painikkeet

Avaustekniikka

Sähköinen painike

Vaihtoehdot



Ajastin	Elektroninen	Esittelytila	Kyllä
Ajastusvaihtoehdot	Ajastus	Säätimet/lapsilukko	Kyllä
Äänimerkki kypsennyksen päättyessä	Kyllä	Pika-aloitus	Kyllä
Virransäätötila	Kyllä		

Tekniset ominaisuudet

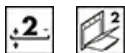

Uunin sisämateriaali	Ruostumaton teräs	Grillin tyyppi	Kvartsi
Hyllyjen/tasojen määrä	2	Grillausteho	1000 W
Hyllyjen tyyppi	Teline	Oven avaus	Avautuu sivulta
Valojen määrä	1	Luukun lasien määrä	2
Valon tyyppi	Hehkulamppu	Jäähdytysjärjestelmä	Tangentiaalinen
Valoteho	20 W	Mikroaaltouunin luukun suojaverkko	Kyllä
Pyörivä alusta	Kyllä	Mikroaaltouuni pysähtyy, kun luukku avataan	Kyllä
Pyörivän alustan mitat	24,5 cm	Uunin nettosisämitat (k x l x s)	210x305x280 mm
Valaistus luukun ollessa auki	Kyllä	Mikroaaltoteho	850 W

Mukana tulevat lisävarusteet

Ritilä	1	Kehys	Kyllä
--------	---	-------	-------

Suorituskyky/energiamerkintä









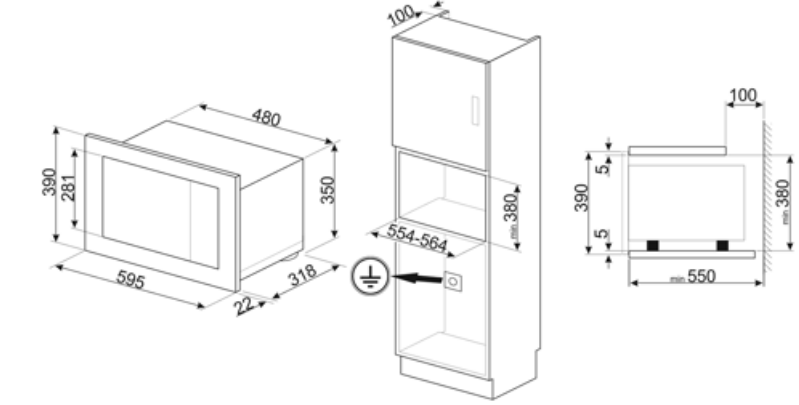
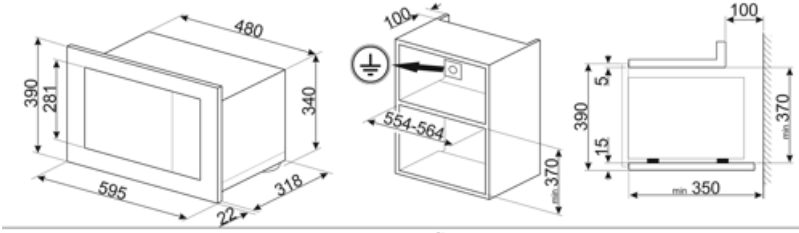



Tilavuus	20 l	Bruttotilavuus	21 l
----------	------	----------------	------

Sähköliitännät

Sähköpistokkeen tyyppi	Ei	Jännite (V)	230 V
Sähköliitännätäteho (W)	1300 W	Taajuus (Hz)	50 Hz
Virta (A)	5,2 A	Johdon pituus	150 cm



Symbols glossary

-  Lapsilukko: jotkin mallit on varustettu laitteella, joka lukitsee ohjelman/jakson, jottei sitä voitaisi muuttaa vahingossa.
-  Aikaperusteinen sulatus: Manuaalinen sulatustoiminto. Toiminto lakkaa asetetun keston päätyttyä.
-  Kaksinkertaiset lasiovet: Lasiovien lukumäärä.
-  Grilli: Erittäin voimakas lämpö, joka tulee ainoastaan ylhäältä kaksoislämmitysvastuksesta. Puhallin ei ole päällä. Tarjoaa erinomaiset grillaus- ja gratinointitulokset. Kypsennyksen lopussa käytettynä tarjoaa yhtenäisen ruskistuksen ruoille.
-  Mikroaalto + grilliosa: Grillin käyttö saa ruoan pinnan ruskistumaan täydellisesti. Mikroaaltojen vaikutus mahdollistaa ruoan sisäosan kypsennyksen lyhyessä ajassa.
-  Kosketussäätimet: Helppokäyttöisten kosketussäädinten avulla laite voidaan ohjelmoida painiketta koskettamalla.
-  Mikroaaltoenergia lyhentää kypsennysaikoja rajusti ja saa aikaan energiasäästöjä.
-  Painoperusteinen sulatus: Automaattinen sulatustoiminto. Sulatettavan ruoan tyyppi valitaan saatavilla olevista kategorioista (LIHA - KALA - LEIPÄ - JÄLKIRUOAT). Kun ruoan paino on lisätty, uuni määrittelee automaattisesti kunnolliseen sulatukseen tarvittavan ajan.
-  Sormenjälkiä hylkivä ruostumaton teräs: Sormenjälkiä hylkivä ruostumaton teräs pitää pinnan uudenveroisena.
-  Mikroaalto: Mikroaallot tunkeutuvat ruokaan suoraan ja mahdollistavat erittäin nopean kypsennyksen ja huomattavat energiasäästöt. Soveltuvat kypsentämiseen ilman rasvaa sekä ruoan sulattamiseen ja lämmittämiseen ilman, että alkuperäinen ulkomuoto ja maku muuttuisivat. Mikroaaltotoiminto voidaan yhdistää myös perinteisiin toimintoihin, mistä syntyy etuja. Ihanteellinen kaikentyyppisille ruoille.
-  Uunissa on 2 eri kypsennystasoa.
-  Tilavuus kertoo, minkä verran uunissa on käytettävänä tilaa litroissa.