

FMI320X2

| | |
|--|-------------------------|
| Volume net | 20 l |
|  | |
| Famille | Micro-ondes |
| Catégorie | Encastrable |
| Installation | Avec kit d'encastrement |
| Alimentation | Electrique |
| Mode de cuisson | Micro-ondes Gril |
| Commandes | Électronique |





Commandes

| | | | |
|--|--------------------|-----------|---------------------|
|  | | | |
| Afficheur / Horloge | TFT | Ouverture | Touche électronique |
| Type de commandes | Commandes tactiles | | |

Options

| | | | |
|--|----------------|---|-----|
|  | | | |
| Programmateur/Minuteur | Électronique | Mode Expo | Oui |
| Options de programmation de la durée de cuisson | Fin de cuisson | Verrouillage commandes / Sécurité enfants | Oui |
| Signal sonore fin de cuisson | Oui | Option Quick Start/ Démarrage rapide | Oui |
| Puissance Eco | Oui | | |

Technologie

| | | | |
|--|---|------------------------------------|----------|
|  |  | | |
| Matériau de la cavité | Inox | Type de gril | Quartz |
| Nombre de niveaux | 2 | Puissance résistance gril | 1000 W |
| Type de niveaux | Grille surélevée | Type d'ouverture de la porte | Latérale |
| Nombre de lampes | 1 | Nombre total de vitres de la porte | 2 |
| Type d'éclairage | Incandescence | | |
| Puissance de l'éclairage | 20 W | | |
| Plateau tournant | Oui | | |

| | | | |
|-------------------------------------|---------|---|----------------|
| Diamètre plateau tournant | 24.5 cm | Système de refroidissement | Tangentiel |
| Eclairage à l'ouverture de la porte | Oui | Ecran de protection micro-ondes | Oui |
| | | Arrêt micro-ondes à l'ouverture de la porte | Oui |
| | | Dimensions nettes de la cavité (HxLxP) | 210x305x280 mm |
| | | Puissance micro-ondes utile | 850 W |

Accessoires inclus







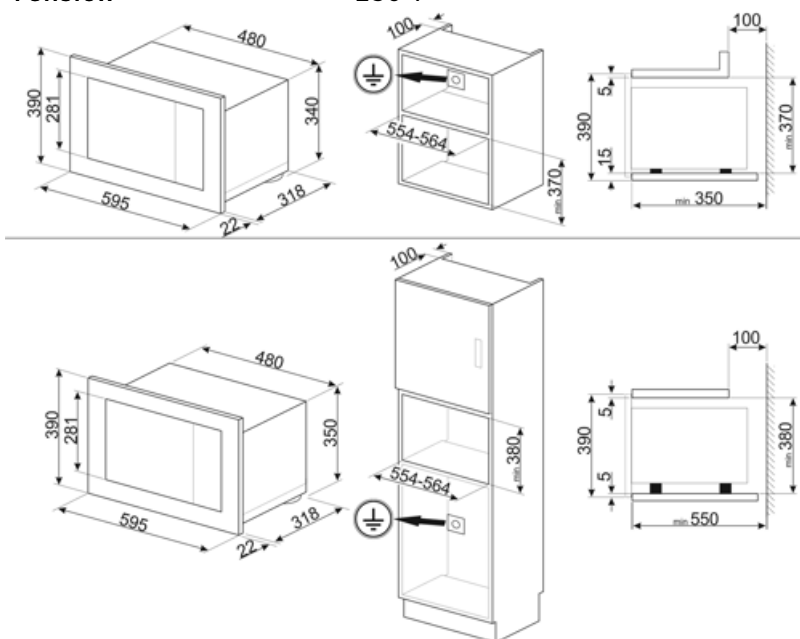





| | | | |
|--------|---|-------|-----|
| Grille | 1 | Cadre | Oui |
|--------|---|-------|-----|

Raccordement électrique

| | | | |
|--------------------|--------|----------------------------------|--------|
| Puissance nominale | 1300 W | Fréquence | 50 Hz |
| Intensité | 5.2 A | Longueur du câble d'alimentation | 150 cm |
| Tension | 230 V | | |



Symbols glossary

-  Verrouillage commandes : L'option verrouillage des commandes, présente sur différents types de produits, permet de verrouiller toutes les fonctions et programmes sélectionnés ainsi que les commandes, pour une sécurité totale, notamment en présence d'enfants.
-  Décongélation selon le temps : elle détermine automatiquement les temps de décongélation de l'aliment.
-  Porte double vitre
-  Gril fort : Chaleur très intense provenant uniquement du haut grâce aux deux éléments chauffants. La turbine n'est pas active. Donne d'excellents résultats pour griller et gratiner. Utilisé en fin de cuisson, la fonction donne un brunissement uniforme aux plats.
-  Micro-ondes + Résistance gril : Pour une cuisson combinée avec le gril qui dore l'aliment tout en assurant une cuisson au cœur par les micro-ondes.
-  Commandes sensibles : Les commandes tactiles faciles à utiliser permettent de programmer l'appareil par simple pression sur un bouton.
-  Le micro-ondes vous permet de cuisiner en très peu de temps et avec une économie d'énergie considérable, ne nécessitant pas de préchauffage.
-  Décongélation selon le poids : avec cette fonction, le temps pour décongeler l'aliment est automatiquement déterminé une fois que le poids de l'aliment à décongeler a été réglé.
-  Anti-traces : Le traitement spécial auquel est soumis l'acier inox empêche la formation d'halos et d'empreintes digitales sur la surface et contribue à améliorer sa luminosité.
-  Micro-ondes : en pénétrant directement dans les aliments, les micro-ondes vous permettent de cuisiner en très peu de temps et avec une économie d'énergie considérable. Adaptées à la cuisson sans graisse, elles conviennent aussi bien à la décongélation qu'au réchauffement des aliments, tout en conservant intacte l'apparence et le parfum d'origine. La fonction micro-ondes peut également être combinée avec des fonctions traditionnelles, avec tous les avantages qui en découlent. Idéal pour tous les types d'aliments.
-  2 niveaux de cuisson : Dans le four auxiliaire Smeg, 2 niveaux de cuisson vous permettent de cuire différents plats en même temps, réduisant ainsi la consommation.
-  Indique le volume utile de la cavité du four.

Benefit (TT)

Electronic control

Timely temperature management and heat uniformity

Touch control

Easy operation of the display and cooking by touch

Programmes automatiques

Programmes conçus pour simplifier l'utilisation et améliorer l'efficacité

Child control lock

Thanks to the child safety lock, the microwave provides peace of mind for parents while improving overall safety in the home environment

Quick start

One-touch cooking and heating start-up with the Quick Start option for a simple and intuitive user experience