

## FMI320X2



Termékcsalád	Mikrohullámú sütő
Kategória	Beépíthető
Telepítés típusa	Beépíthető
Üzembe helyezés	Kerettel
Tápellátás	Elektromos
Főzési mód	Mikrohullám grillel
Vezérlés	Elektronikus



## Design

Design család	Classica	Acél típusa	Szálcsiszolt
Szín	Rozsdamentes acél	Üveg típusa	Eclipse
Felületkezelés	Ujjlenyomatmentes	Serigraphy colour	Szürke
Keret	Igen	Ajtó	Teljes üveg
Anyag	Rozsdamentes acél	Logo	Embossed

## Program/Funkciók



Funkciók száma	5	Mikrohullámú sütő	Igen
Teljes grill	Igen	Mikrohullám + grill	Igen
Kiolvasztás idő szerint	Igen	Automatikus programok	3
Kiolvasztás súly alapján	Igen	Egyéb mikrohullámú funkciók	Memória funkció

## Kezelő elemek



Kijelző / Óra	TFT	Nyitás	Elektromos nyomógomb
Vezérlés típusa	Érintőszenzoros vezérlés		

## Opciók



<b>Időzítő</b>	Elektronikus	<b>Bemutató üzemmód</b>	Igen
<b>Időbeállítási lehetőségek</b>	Sütés befejezése	<b>Vezérlés zár / Gyermekbiztonsági zár</b>	Igen
<b>Sütés vége hangjelzés</b>	Igen	<b>Gyorsindítás opció</b>	Igen
<b>Korlátozott energiafogyasztású üzemmód</b>	Igen		

## MŰSZAKI JELLEMZŐK

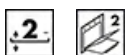

<b>Sütőtér anyaga</b>	Rozsdamentes acél	<b>Grill típusa</b>	Kvarc
<b>Sütési szintek száma</b>	2	<b>Grill teljesítmény</b>	1000 W
<b>Sütőszintek típusa</b>	Rács	<b>Ajtónyitás típusa</b>	Oldalra nyíló
<b>Világítás száma</b>	1	<b>Ajtóüvegek száma összesen</b>	2
<b>Világítás típusa</b>	Izzólámpa	<b>Hűtőrendszer</b>	Tangenciális
<b>Világítás teljesítménye</b>	20 W	<b>Mikrohullám védelem</b>	Igen
<b>Forgótányér</b>	Igen	<b>Az ajtó kinyitásakor a mikrohullámú sütő leáll</b>	Igen
<b>Forgótányér mérete</b>	24,5 cm	<b>Használható sütőtér méretei (ma. x ma. x mé.)</b>	210x305x280 mm
<b>Az ajtó kinyitásakor világít</b>	Igen	<b>Mikrohullám teljesítmény</b>	850 W

## Mellékelt tartozékok

<b>Rács</b>	1	<b>Keret</b>	Igen
-------------	---	--------------	------

## Teljesítmény / Energiacímke









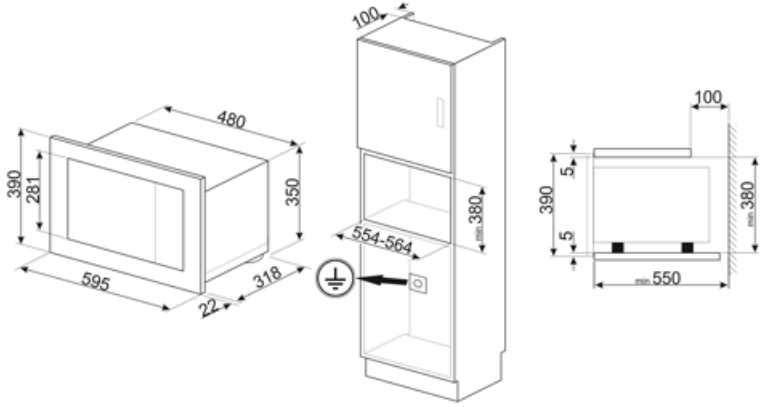





<b>Használható mennyiség</b>	20 l	<b>Bruttó térfogat</b>	21 l
------------------------------	------	------------------------	------

## Elektromos csatlakozás

<b>Csatlakozódugó</b>	Nem	<b>Feszültség (V)</b>	230 V
<b>Névleges teljesítmény</b>	1300 W	<b>Frekvencia (Hz)</b>	50 Hz
<b>Áramerősség</b>	5,2 A	<b>Tápkábel hossza</b>	150 cm



## Symbols glossary

-  Gyerekzár: egyes modellek olyan funkcióval rendelkeznek, amely lehetővé teszi a program vagy ciklus zárolását, megakadályozva annak véletlen módosítását.
-  Kiolvasztás idő szerint: Maunális funkció. A beállított időtartam végén a funkció leáll.
-  Kétrétegű üveg ajtók: üvegezett ajtók száma.
-  Grill: Intenzív felső hőleadás a dupla fűtőszálnak köszönhetően, ventilátoros rásegítés nélkül. Ez a beállítás tökéletes ropogós textúrák kialakításához és aranybarna kérgesítéshez, mely egyenletes pirítást eredményez minden fogásnak.
-  Mikrohullámú technológia: Gyorsaság és hatékonyság kompromisszumok nélkül. Ez a funkció kíméletes, mégis rendkívül gyors hőkezelést biztosít, megőrizve az alapanyagok textúráját, ízvilágát és tápanyagtartalmát, miközben energiát takarít meg. Kiválóan alkalmas zsiradékmentes sütéshez, valamint az ételek felolvasztásához és melegítéséhez anélkül, hogy megváltoztatná azok eredeti megjelenését vagy aromáját. A mikrohullámú funkció hagyományos sütési módokkal is kombinálható, kihasználva mindkét technológia előnyeit. Ideális minden típusú ételhez.
-  Érintésvezérlés: A könnyen kezelhető érintésvezérlés lehetővé teszi a készülék egyetlen érintéssel történő működtetését.
-  A mikrohullámú energia jelentősen lerövidíti a sütési időt, és energiamegtakarítást tesz lehetővé.
-  Kiolvasztás súly alapján: Automatikus kiolvasztás funkció. A rendelkezésre álló kategóriákból választhatja ki a kiolvasztandó étel típusát (HÚS – HAL – KENYÉR – DESSZERTEK) Az étel súlyának megadása után a sütő automatikusan meghatározza a megfelelő kiolvasztáshoz szükséges időt.
-  Ujjlenyomatmentes rozsdamentes acél: speciális felületkezelési eljárás, amely megóvjja az acélfelületet a foltoktól, így a készülék hosszú ideig megőrzi újszerű csillogását.
-  Mikrohullám + grill: A grill használata tökéletes pirulást eredményez az ételek felületén, miközben a mikrohullámú technológia lehetővé teszi hogy rövid idő alatt megfőzze az étel belső részét.
-  A sütőtérnek 2 különböző sütési szintje van.
-  A kapacitás a sütőtérben lévő hasznos tér méretét mutatja literben.